

# TX-W36D3DP Operating Instruction

---



# Panasonic



## TX-W36D3DP



**100Hz**  
SUPER DIGITAL SCAN

King of Pictures  
**GAOO**

**Quintrix**  
WIDE

**WIDE  
DIGITAL  
P-L-U-S**



**TOP  
TEXT**

Kérjük, hogy a készülék üzembe helyezése és működtetése előtt figyelmesen olvassa végig a kezelési útmutatót és őrizze meg, hogy a későbbiekben is a segítségére lehessen.

A "Dolby" és a "  " a Dolby Laboratories Licencing Corporation védjegye. A Dolby Laboratories Licencing Corporation licence alapján gyártva.

Tisztelt Vásárlónk!

Köszöntjük a Panasonic készüléket vásárlók családjában. Reméljük, hogy az új színes televíziója hosszú évekig fog örömet szerezni Önnek. Ez a készülék egy korszerű és sok szolgáltatást nyújtó televízió, azonban az "Útmutató a gyors indításhoz" mindent elmagyaráz ahhoz, hogy a TV-t hogyan kell gyorsan működtetni.

Ezután áttérhet a következő oldalakra, amelyek segítségével teljesen kihasználhatja a készülék összes korszerű tulajdonságát.



Ez a TV-készülék rendkívül alacsony kapacitású és ennek köszönhetően nagyon takarékos működésében. Ezért a fogyasztó állapotban igénybe vett kapacitása csak 1 W-t tesz ki.

## TARTALOMJEGYZÉK

<b>Biztonsági figyelmeztetések és óvintézkedések</b> .....	2	<b>Hangolásmenü – Kézi hangolás</b> .....	22
<b>Kellékek</b> .....	3	<b>Képernyő-jelzések (OSD) menü nyelve</b> 23	
<b>Elemek elhelyezése a távvezérlési pulban</b> .....	3	<b>AV üzemmódválasztás és beállítás</b> ....	24
<b>Gyorskapcsolási Utasítás</b> .....	4	<b>Surround (Hangtér) Menü</b> .....	25
<b>Fontos kezelőszervek</b> .....	6	<b>Pro Logic Üzem mód</b> .....	26
<b>A képernyő jelzések (OSD) menü használata</b> .....	7	<b>Szimulált Üzem mód</b> .....	27
<b>A Kép a Képben (PIP) Üzem mód</b>		<b>A Hangszóró-kimenőszint Beállítása</b> .	27
<b>Kezelőszervei</b> .....	8	<b>Teletext üzemmód</b> .....	28
<b>Állókép vezérlési szervei</b> .....	8	<b>Videomagnó működtetése</b> .....	30
<b>Képméret arány szabályozás</b> .....	9	<b>Audio/Video (AV) csatlakoztatások</b> ....	31
<b>Főmenü</b> .....	11	Az előlapon elhelyezett AV3 4 érintkezős S-Video, Audio/Video (RCA) és a fejhallgató csatlakozók .....	31
<b>Képmenu</b> .....	12	Euro AV (SCART) és az S-Video csatlakozók ismertetése .....	31
<b>Hangmenü</b> .....	13	A hátoldalon elhelyezett AV1/AV2/AV4-es 21 érintkezős, Euro AV (SCART) és az audio kimenet (RCA) csatlakozók .....	32
<b>Beállítás menü</b> .....	14	Külső erősítőket és hangszórókat használó hangkimenet .....	33
<b>Hangolásmenü</b> .....	15	<b>Hibaelhárítás</b> .....	34
<b>Hangolásmenü – Programszerkesztés</b> 16		<b>Tájékoztató</b> .....	35
<b>Hangolásmenü – Automatikus programozás (ATP)</b> .....	21	<b>Műszaki adatok</b> .....	35

## BIZTONSÁGI FIGYELMEZTETÉSEK ÉS ÓVINTÉZKEDÉSEK

- A TV csak 220–240 V, 50 Hz-es hálózati feszültségről működtethető.
- Tűz- és áramütésveszély elkerülése érdekében ne tegye ki a készüléket esőnek vagy túlzott nedvességnek.
- **VIGYÁZAT! NAGYFESZÜLTÉG!**  
Ne távolítsa el a készülék burkolatát, mert veszélyes feszültség alatt lévő alkatrészek érinthetők meg. A készülék belsejében nincs a felhasználó által javítható alkatrész.
- Ne tegye ki a készüléket közvetlen napfénynek, vagy más hőforrás hatásának.
- Húzza ki a hálózati csatlakozódugót a fali konnektorból, ha a TV-készüléket hosszabb ideig nem kívánja használni.
- **A KÉSZÜLÉK BURKOLATÁNAK ÉS A KÉPCSŐNEK A TISZTÍTÁSA**  
Húzza ki a hálózati csatlakozódugót a fali konnektorból. A készülék burkolata és a képcső vízzel hígított enyhe mosószerrel kissé megnedvesített puha ruhával tisztítható. Ne használjon benzolt, vagy petróleumot tartalmazó oldószert. A TV-készülék sztatikusan feltöltődhet, ezért ügyeljen erre, ha megérinti a képernyőt.
- Az elektromos alkatrészek meghibásodásának megelőzése érdekében a készülék szellőzését biztosítani kell. Javasoljuk, hogy legalább 5 cm-es üres részt hagyjon a készülék körül, különösen akkor, ha azt szekrényben vagy polcon helyezi el.

Ellenőrizze és azonosítsa a mellékelt tartozékokat.



Kezelési útmutató  
(TQB8E2481Q)



Jótállási jegy

Távvezérlő (EUR51924)

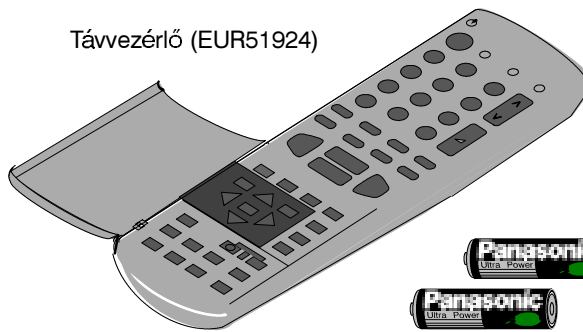

Elemek a távvezérlőhöz  
(2xR6 (UM3) méret)



TS-500DP

## ELEMEK ELHELYEZÉSE A TÁVVEZÉRLÉSI PULBAN

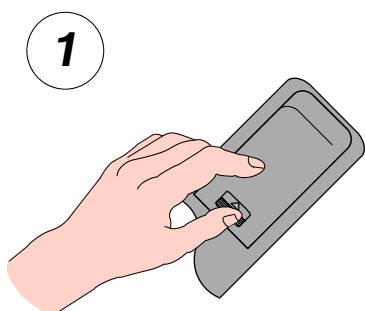

Távolítsa el az elemtartó fedelét.

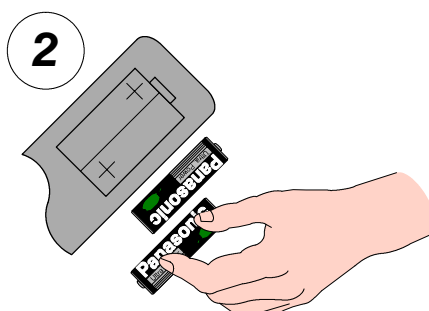

Ellenőrizze, hogy az elemeket a helyes polaritással helyezte-e az elemtartóba.

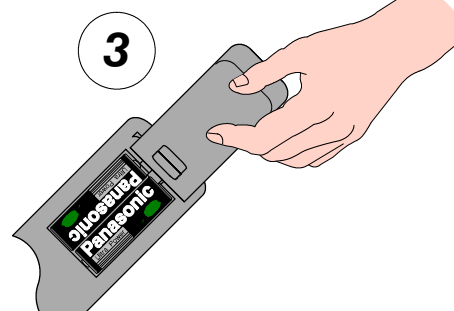

Helyezze vissza az elemtartó fedelét.

### MEGJEGYZÉS:

- Az elemek behelyezésekor ügyeljen a helyes polarításra.
- Az új elemeket ne keverje össze a régiekkel. A régi, kimerült elemeket azonnal távolítsa el.
- Ne használjon különféle, pl. alkáli és mangán elemeket együtt. Ne használjon akkumulátort (nikkel-kadmium).

# GYORSKAPCSOLÁSI UTASÍTÁS

1

Csatlakoztassa az antennát és a 31. és 32. oldalon látható készülékeket.

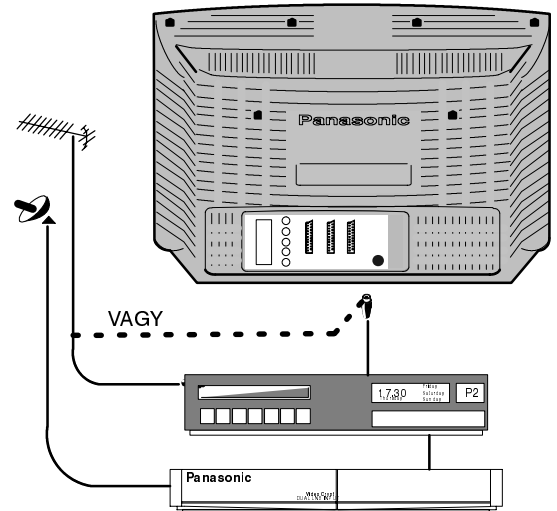

2

A hangszórókat a TV-készülék kikapcsolt állapotában csatlakoztassuk

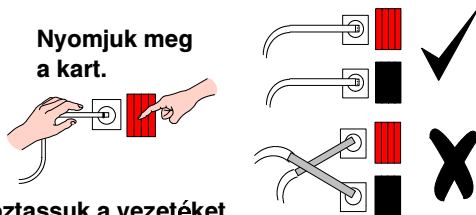

Nyomjuk meg a kart.

Csatlakoztassuk a vezetékét

Ügyeljünk arra, hogy a csupas hangszóróvezetékek ne érjenek össze!

Hátsó hangszórók

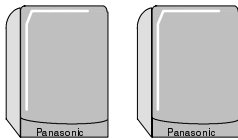

A HÁTSÓ hangszórókat kétféleképpen lehet bekötni: A vagy B.

**A** Ha mindkét hangszórót ugyanúgy kötjük be, akkor a hang "hű" lesz az eredeti hangjelhez.

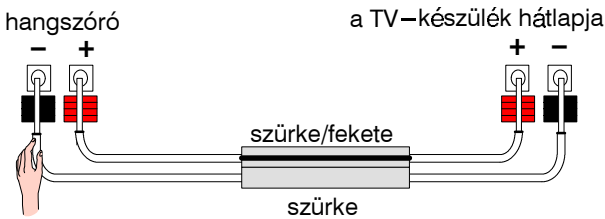

**B** Csavarással "keresztbe kötött" hangszóróval mesterséges elnyelési hatás jön létre.

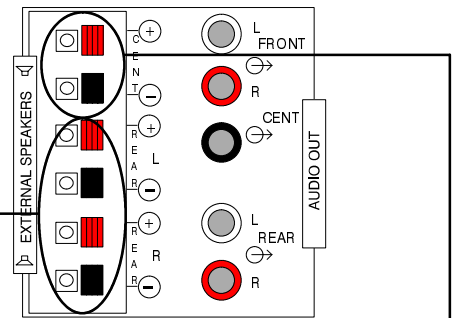
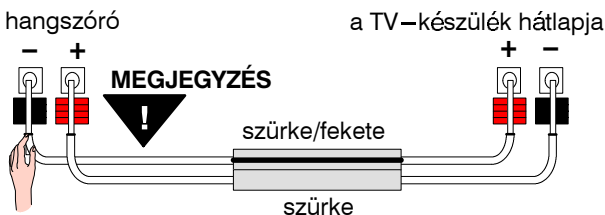
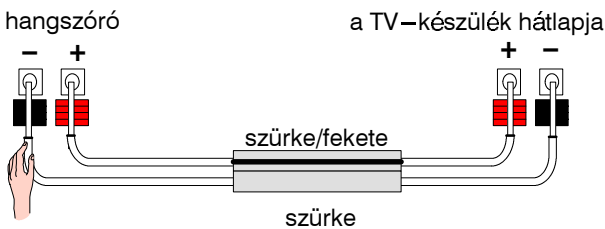

Középső hangszóró



A KÖZÉPSŐ hangszórót szürke vagy fekete kábel táplálhatja, és az alábbiak szerint csatlakoztatható a TV-hez:

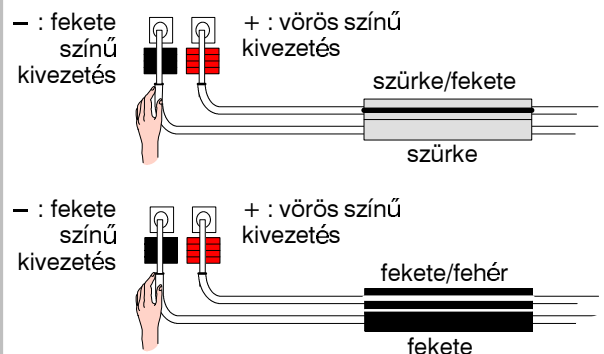

# GYORSKAPCSOLÁSI UTASÍTÁS

- 3** Állítsuk megfelelő helyzetbe a hangszórókat

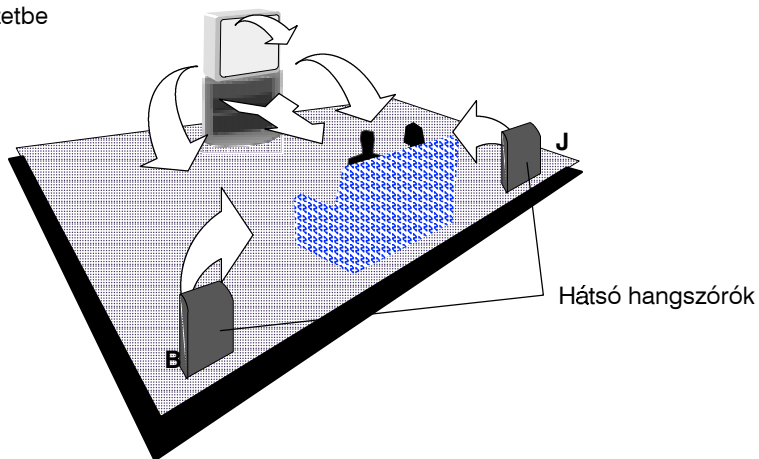

- 4** Csatlakoztassa a TV-t a hálózathoz és kapcsolja be.

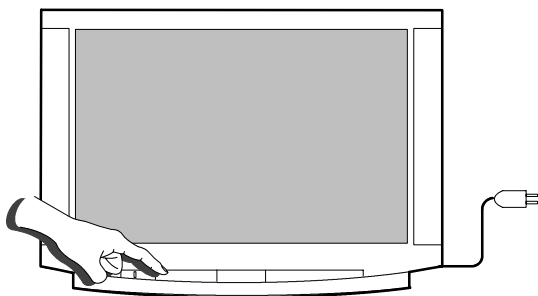

- 5** A ▲ vagy ▼ gombokkal válassza ki a kívánt országot. Magyar-országon válassza az E, Eu állást, majd a ◀ vagy ▶ gombokkal a magyar nyelvet.

Csak Svájcban és Belgiumban lehet több nyelv közül választani.

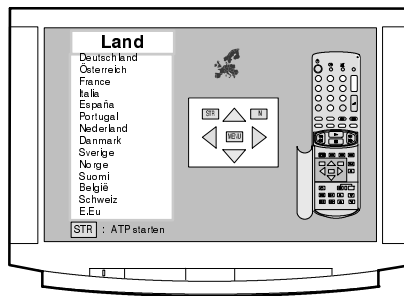

- 6** Az ATP gomb megnyomására az automatikus hangolás megkezdődik, a készülék behangolja az összes vehető TV-adót és eltárolja a memóriában.

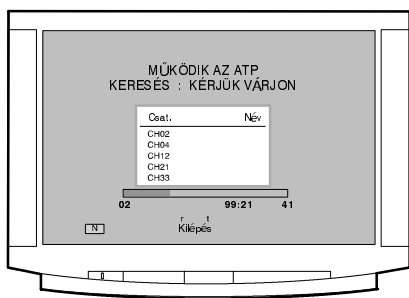

- 7**

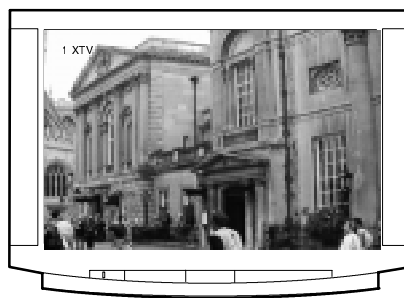

**... A TV VÉTELKÉSZ**

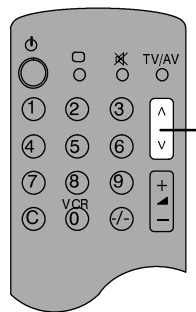

Programhely-választás

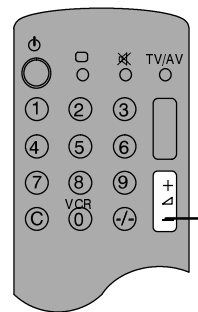

Hangerő-szabályozás

# FONTOS KEZELŐSZERVEK AZ ELŐLAPON ÉS A TÁVVEZÉRLŐN

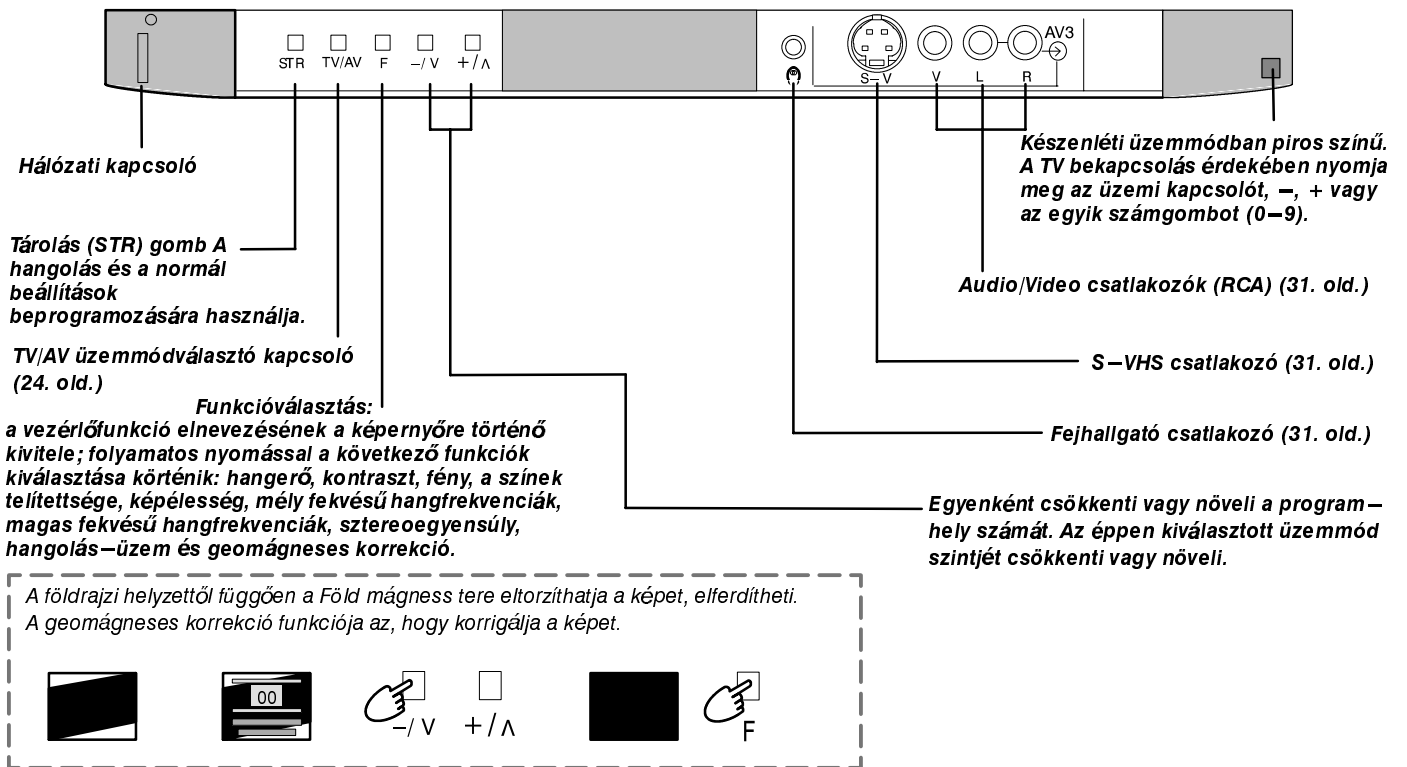

Magyar

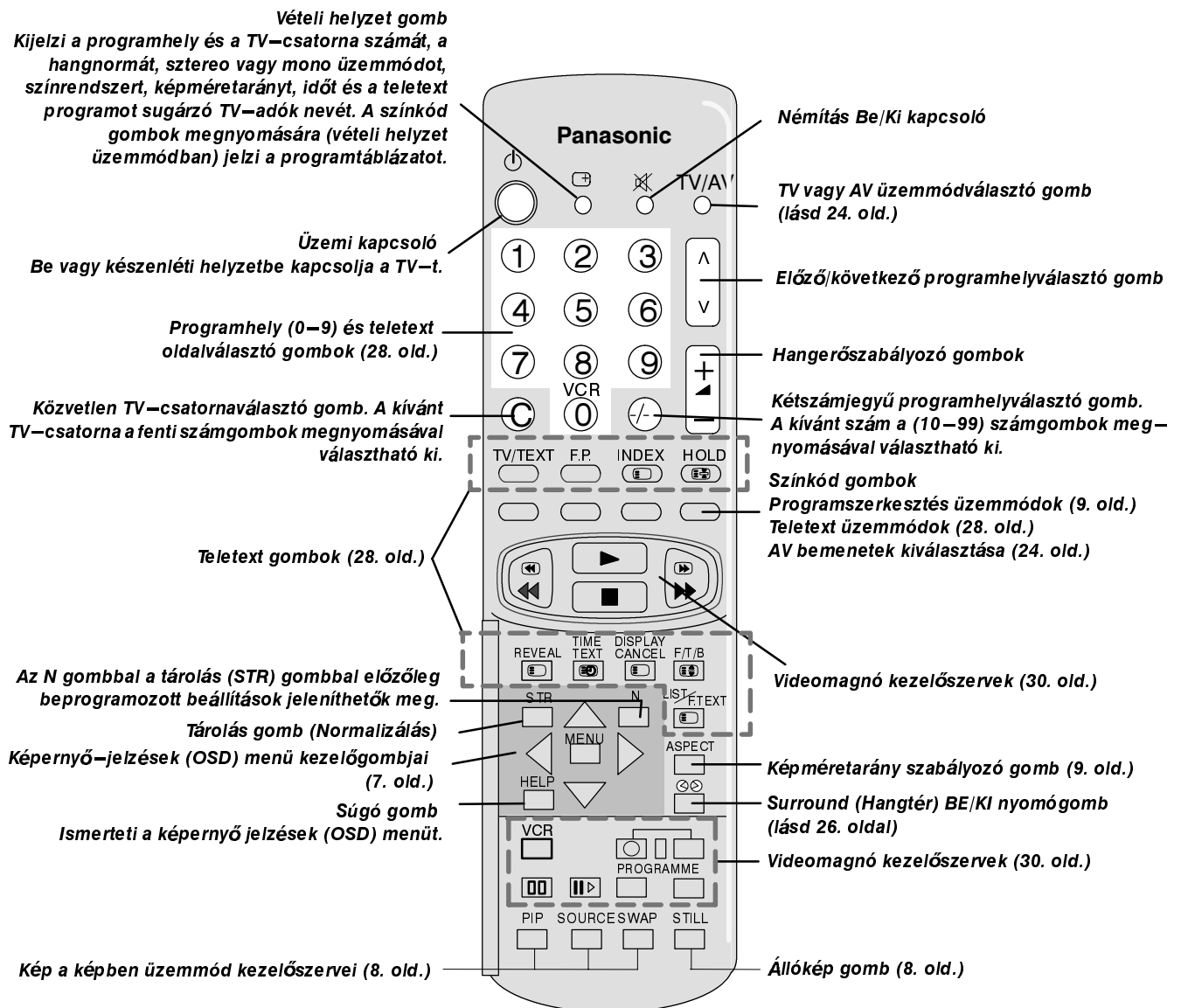

# A KÉPERNYŐ JELZÉSEK (OSD) MENÜ HASZNÁLATA

A TV az üzemmódok kiválasztását és a készülék teljes kezelését átfogó képernyő–jelzések menürendszerrel van ellátva.

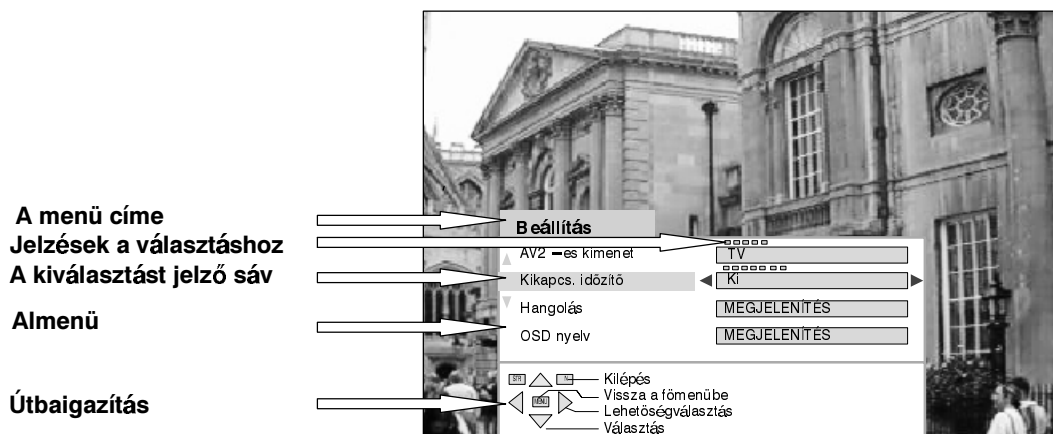

A képernyő–jelzések menü kezelésére az egyes jellemzők kiválasztására és szabályozására a következő távvezérlő kezelőszervek használhatók.

Néhány jellemző, mint például a **kontraszt**, **fényerő**, **szintelitettség** és **képélesség** szintje, csak csökkenthető vagy növelhető.

Egyes üzemmódok, mint pl.: a **kikapcsolás időzítő** csak be vagy kikapcsolható.

Egyes üzemmódokból, mint pl. a **hangolási menüből** áttérhet egy másik menübe.

A **MENU** gomb megnyomásával nyitja a főmenüt vagy visszatérhet a Főmenühöz, vagy egy előző menühöz.

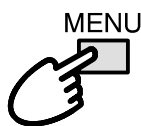

A **▲** és **▼** gombok a jelzősávot mozgatják fel vagy lefelé a menüben.

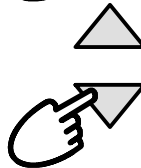

A **◀** és **▶** gombok nyitják a kiválasztott menüt vagy szabályozzák a szintet, vagy a rendelkezésre álló lehetőségek közül választanak.



A tárolás (**STR**) gomb megnyomása tárolja az Ön által beállított szinteket, vagy a kiválasztott üzemmódot.

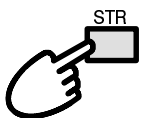

Az **N** gomb megnyomásával kilép a menü rendszerből és visszatér a normál TV–műsorhoz.

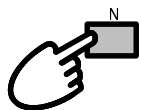

A sűgő (**HELP**) gomb megnyomása az adott üzemmódra érvényes menüt ismerteti.

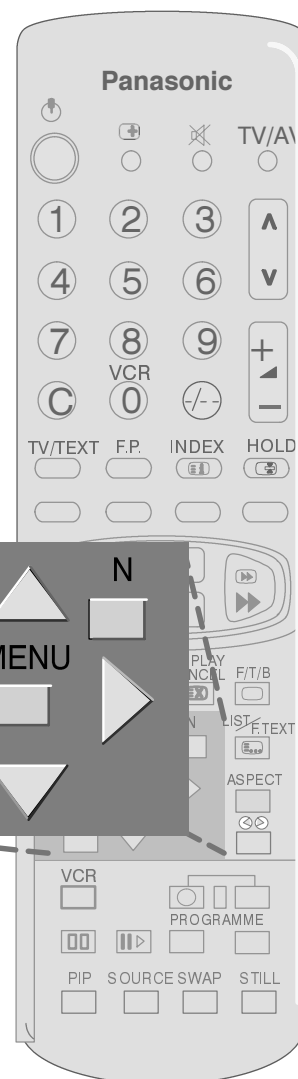



# A KÉP A KÉP BEN (PIP) ÜZEMMÓD KEZELŐSZERVEI

A kép a képben üzemmód a távvezérlő gombjaival működtethető.

## A kép a képben üzemmód kezelőszervei

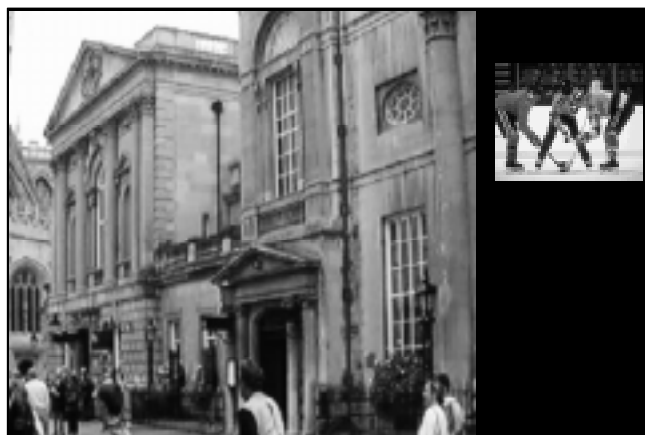
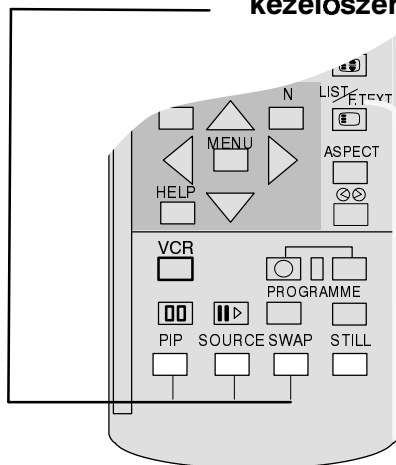

A "PIP" gomb megnyomására a kép a képben üzemmód jelenik meg. (Az ábra a normál 4:3 arányt ábrázolja.)



Széles képernyőjű (szélesvásznú) műsor nézése közben, ha a "PIP" gombot megnyomja, akkor a mellékképre vonatkozó HELYZET és MÉRET felirat fog megjelenni.



A mellékkép a piros gomb megnyomásával máshová helyezhető, és a zöld gomb megnyomására pedig kisebb lesz.

**PIP**  
A "PIP" gomb megnyomása bekapcsolja a kép a képben üzemmódot, amely 2 kép látványát kínálja fel.

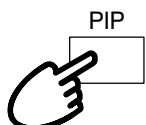

A műsorforrás (SOURCE) gomb megnyomásával az AV1, AV2, AV3 vagy az AV4 bemenet videoműsora közül választhat aszerint, hogy a kép a képben üzemmódban melyiket kívánja mellékképként nézni.



A csere (SWAP) gomb megnyomásával a fő és mellékkép (vagy fordítva) megcserélhető.

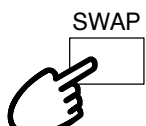

Az állókép (STILL) gomb megnyomásával a kép mozgása befagyasztható.

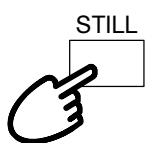

Kép a képben üzemmódban az állókép (STILL) gomb első megnyomásával a TV-műsor (főképp) válik állóképpé, a második megnyomásra a mellékkép áll meg. Mind a két kép ismét mozgóvá válik, ha a gombot megegyezően megnyomja.

# KÉPMÉRETARÁNY – SZABÁLYOZÁS

A szélesernyőű TV lehetővé teszi, hogy a műsort, beleértve a szélesvásznú filmeket is maximális méretben nézhesse meg.

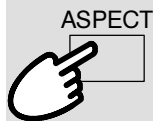

WIDE/  
PANASONIC  
AUTO

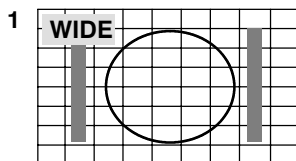

- Néhány TV–adó szélesernyőű műsor esetén erre a célra szolgáló azonosító jelet is sugároz. A TV–készülék automatikusan átkapcsol szélesernyőű 16:9 üzemmódba és a műsor teljesen kitölti a képernyőt, ha ilyen azonosító jelet vesz a készülék.
- A szélesernyőű üzemmódba történő automatikus átkapcsolás függ a vétel minőségétől. Lehet, hogy a kép nem tölti ki teljesen a képernyőt és a széleken fekete sáv jelenik meg, ha a vétel rossz és emiatt a szélesernyőű azonosító jel gyenge.

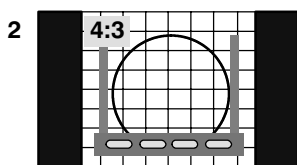

A 4:3 arányú kép 4:3 arányú üzemmódba kapcsolva.

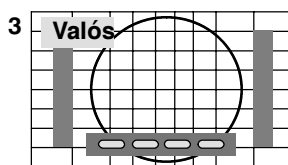
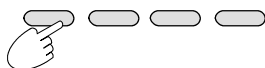

A 4:3 arányú kép valós (Valós) üzemmódba kapcsolva.

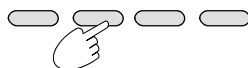

Szabványos 4:3 arányban közvetített műsor 4:3 arányban is megnézhető. A képernyőn megjelenő piros és zöld gombok lehetővé teszik, hogy a távvezérlő megfelelő színkód gombjaival a szabványos 4:3 arányú (lásd 3. ábra) vagy a természetes formájú Valós üzemmódot válassza (lásd 4. ábra).

4:3

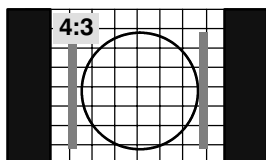

A 4:3 arányú kép normál 4:3 arányú üzemmódba kapcsolva

Szabványos 4:3 arányú képet 4:3 üzemmódba kapcsolva a kép ilyen arányban fog megjelenni. Válassza ezt az üzemmódot, ha a műsort ilyen formában kívánja nézni.

Zoom

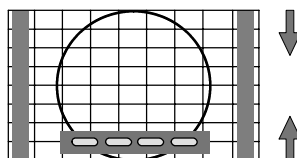
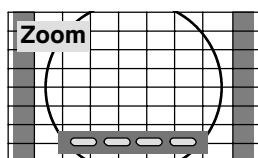

A piros színkód gomb megnyomása a kép függőleges méretét csökkenti.

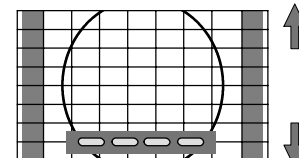

A zöld színkód gomb megnyomása a képet függőleges irányban nyújtja meg.

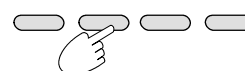

**ZOOM** üzemmódban a képméret az eredeti képméretaránytól függően változhat. A távvezérlő piros és zöld gombjaival a függőleges képméret szabályozható.

# KÉPMÉRETARÁNY – SZABÁLYOZÁS

## Zoom

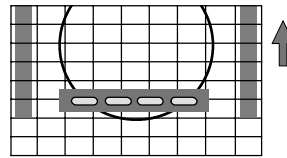
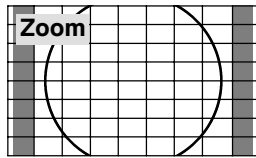

A sárga színkód gomb a képet függőlegesen felfelé mozgatja.

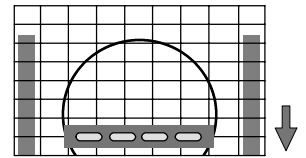
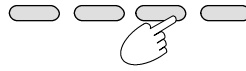

A kék színkód gomb a képet függőlegesen lefelé mozgatja.

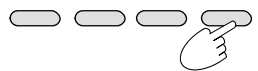

A kép függőlegesen a sárga és a kék színkód gombokkal mozgatható. Az előző szabályozások olyankor válhatnak hasznossá, ha olyan alcímet szeretne elolvasni, amelyik a képernyő aljáról lemaradt.

## S-Zoom

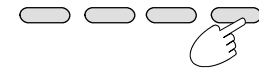
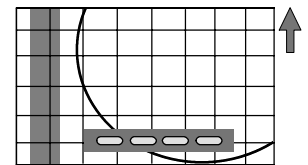
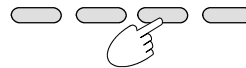
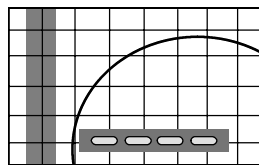
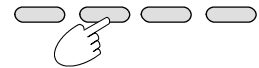
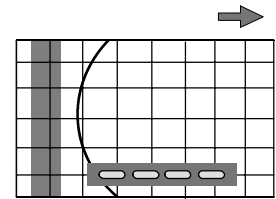
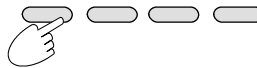
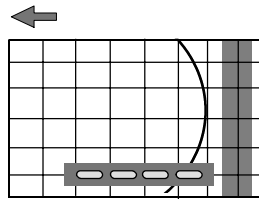
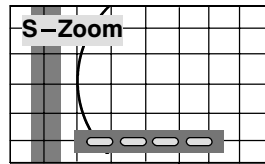

**S-ZOOM** üzemmódban a kép vízszintesen a piros és a zöld színkód gombokkal mozgatható. A sárga és a kék színkód gomb a kép függőleges irányú mozgását teszi lehetővé.

## Teljes

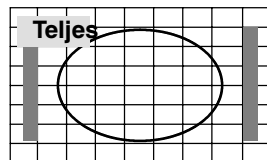

A **teljes** üzemmódban a műsor maximális méretben bár vízszintes irányban kissé nyújtva jelenik meg.

## Valós

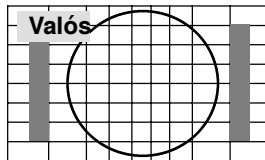

A **valós** üzemmódban a 4:3 arányú kép a méretarány korrekció miatt úgy tölti ki a képernyőt, hogy a kép megnyújtása csak a jobb és bal oldal szélén látható. A képméret az eredetileg sugárzott jeltől függ.

### MEGJEGYZÉS:

- Az egyes képméretarány üzemmódokhoz tartozó kezelőszervek csak néhány másodpercig láthatók a képernyőn. Nyomja meg a képméretarány (ASPECT) gombot még egyszer, ha ismét változtatni kíván. A gomb megnyomására a kezelőszervek újból megjelennek a képernyőn.
- Filmek és videoműsorok szélesvásznú (ernyőjű) méretaránya eltérő lehet. A képernyő alján és tetején fekete sáv látható, ha a műsor szélesebb mint a szabványos 16:9-es arány.
- A videomagnó sávontartás és/vagy képélesség beállító szerveit újra kell állítani, ha szélesernyőjű videofelvétel visszajátzásakor "WIDE" üzemmódban hibát észlel. (A szabályozásra vonatkozó részleteket a videomagnó kezelési útmutatójában talál.)

# FŐMENŰ

Minden menü a főmenüvel kezdődik (kivéve az AV bemenetválasztást és a hangolást (Előlap)).  
A képminőség alapvető szabályzását a főmenüben találja.

Nyissa meg a Főmenüt.

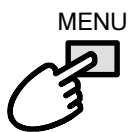

Lépjen a kívánt jellemzőhöz.



Válassza ki a kívánt jellemzőt.



Növelje vagy csökkentse a szinteket és lépjen át a Kép– (Picture), Hang– (Sound) vagy Telepítés– (Setup) menükhöz.

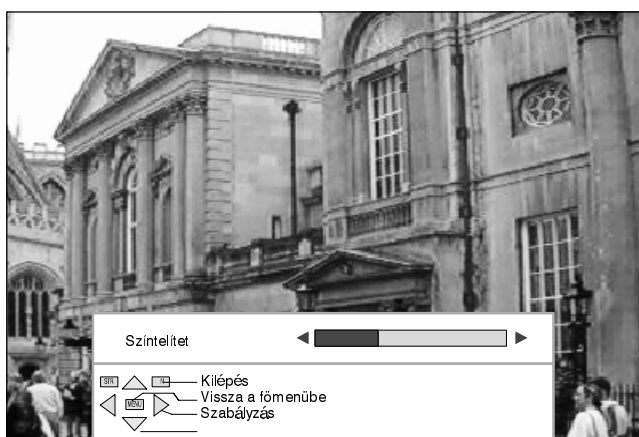
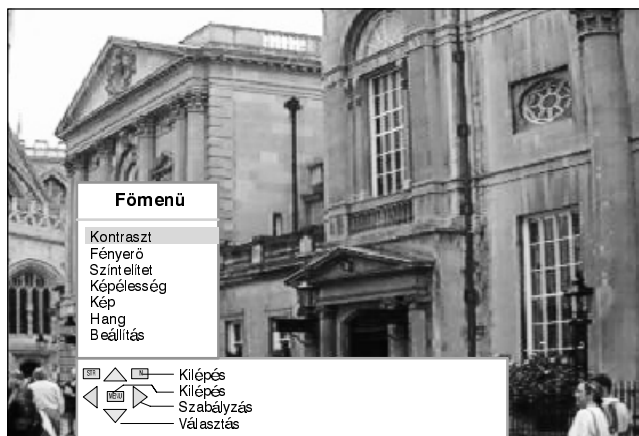
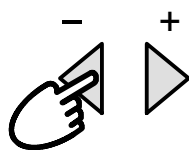

## Kontraszt

A kontrasztot a helyiség megvilágításától függően kell beállítani.

## Fényerő

A fényerőt a látási viszonyoknak megfelelően kell beállítani.

## Színtelítet

A színtelítettség izlés szerint állítható.

## Képelesség

A kép izlése szerint lággyá vagy élessé tehető.

## Színáryalat

A Színáryalat menü csak akkor jelenik meg és csak akkor szabályozható, ha NTSC rendszerű video műsorforrást csatlakoztatott a TV-hez.

## Kép

A Képmenü (Picture menu) kiválasztása lehetővé teszi a menübe való belépést.

## Hang

A Hangmenü kiválasztásával belép az adott menübe és a hangjellemzőket tetszése szerint szabályozhatja.

## Beállítás

A Beállításmenübe való belépésszámos korszerű jellemző szabályozását teszi lehetővé.



## A Képmenü lehetővé teszi az összes képparaméter kívánt beállítását

Nyissa meg a Főmenüt.

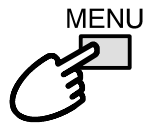

Lépjön át a Képmenükhöz.



Lépjön be a Képmenübe.



Válassza ki a kívánt jellemzőt.



Válassza ki az opciót.

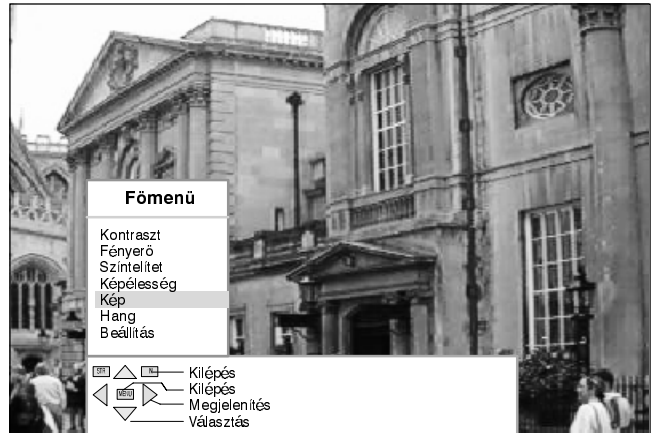
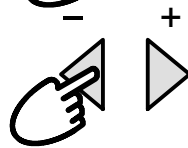

□ □ □  
**AI**

A készülék mesterséges intelligencia (AI) áramköre automatikusan elemzi a vett képjelet és ennek megfelelően állítja a kontrasztot, a kép mélységét, háttérét és tónusát optimumra. Válasszon a felkívánt 2 szint (normál vagy dinamikus) vagy a kikapcsolt állapot közül.

□ □ □ □  
**P-NR**

A képzajcsökkentő áramkör automatikusan csökkenti a nem kívánt képzajt. Válasszon a felkínált 3 szint vagy kikapcsolt állapot közül.

□ □  
**Villogás**

A képvillogás csökkentő üzemmód általában a kismértékű képvillogást csökkenti és így jobb képminőséget biztosít. Nem kizárt, hogy egyes adásokat jobb minőségben láthat, ha ezt az üzemmódot kikapcsolja.

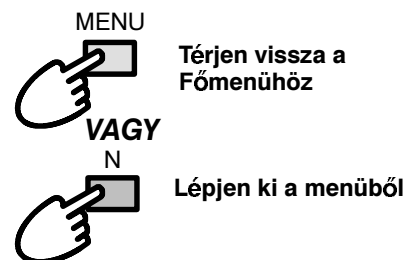
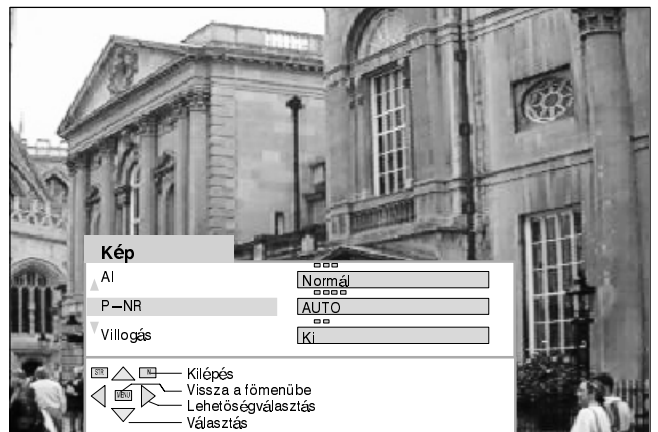

# HANGMENŰ

A hangmenü a hang összes jellemzőjének egyéni ízlés szerinti beállítását teszi lehetővé.

Nyissa meg a Főmenüt.

Lépjén a Hangmenühöz.

Válassza ki a Hangmenüt.

Lépjén a kívánt jellemzőhöz.

Csökkentse vagy növelje a kiválasztott jellemző szintjét vagy lépjén tovább az MPX vagy a harmadik dimenziós mélyhang, vagy a térhatás-növelés menühöz.

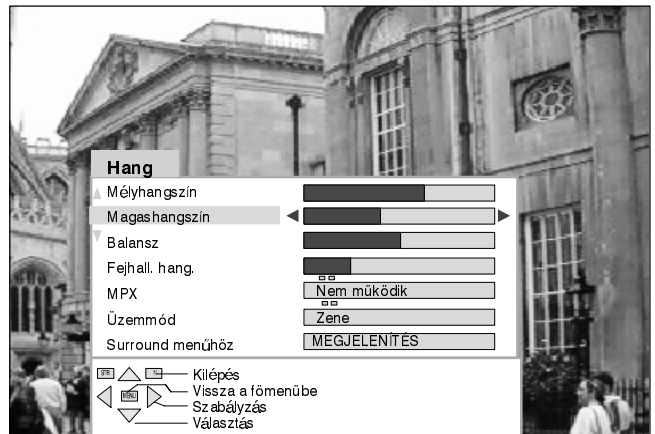
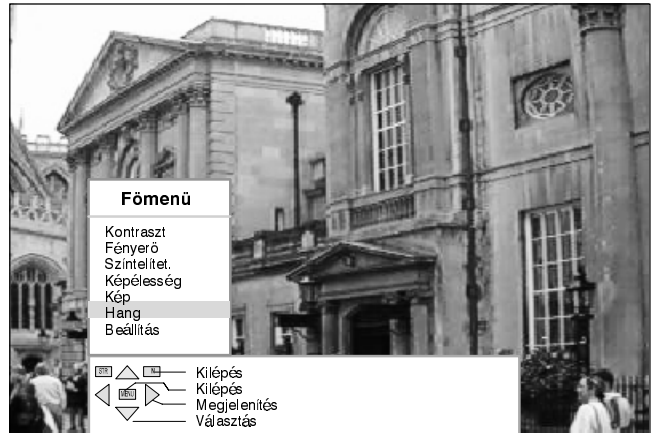
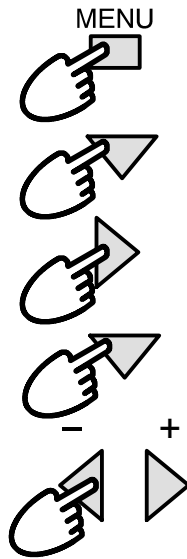

## Mélyhangszin

Az alacsonyabb frekvenciájú hangok szintje növelhető vagy csökkenthető.

## Magashangszin

Az élesebb, magasabb frekvenciájú hangok szintje növelhető vagy csökkenthető.

## Balansz

(Csakis a Térhang (Surround) kapcsolójának bekapcsolt állapotamelllett – lásd a 26.oldalt.)

A balanszszabályozó a bal és jobb oldali hangsugárzó közötti hangerő-egyensúlyt állítja be. Állítsa be a hangerő-egyensúlyt azon a helyen ahol a műsort hallgatni szokta.

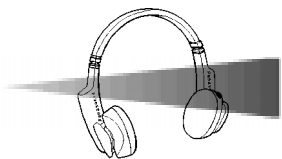

A fejhallgató hangereje a TV-készülékbe beépített hangszórók hangerejétől függetlenül szabályozható, így mindenki saját igénye szerint állíthatja be.

**MPX**

Ez az üzemmód rendszerint sztereoba kapcsolva biztosítja a legjobb hangzást. Rossz vagy mono műsor vétele közben azonban célszerű mono üzemmódba átkapcsolni. A kisugárzott (kétnyelvű) adástól függően esetleg két (M1) és (M2) mono üzemmód közül választhat.

**Üzem mód**

(Csakis a Térhang (Surround) kapcsolójának bekapcsolt állapota mellett – lásd a 26.oldalt.) A hangminőség a megfelelő zene (Music) vagy beszéd (Speech) üzemmód kiválasztásával tovább javítható.

Megjegyzés:

A hangkiséret üzemmódban automatikusan bekapcsol a hangminőséget növelő belső központi hangszóró.

**Surround Menühöz**

Biztosítva van belépés a Dolby ProLogic térhangrendszer Surround menüjébe, valamint a térhangot imitáló üzemmódokba (lásd 25.–27.–oldalt).

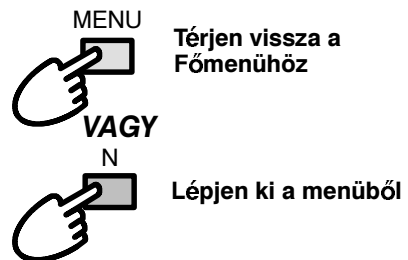

Térjen vissza a Főmenühöz

Lépjén ki a menüből

# BEÁLLÍTÁS MENÜ

Ez a menü különböző korszerű jellemzők és a hangolási menü kiválasztását teszi lehetővé.

Nyissa meg a Főmenüt

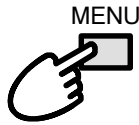

Lépjön a Beállítás menühöz



Válassza ki a Beállítás menüt



Lépjön a kívánt jellemzőhöz.



Csökkentse vagy növelje a kiválasztott jellemző szintjét, vagy válasszon a felkínált lehetőségek közül.

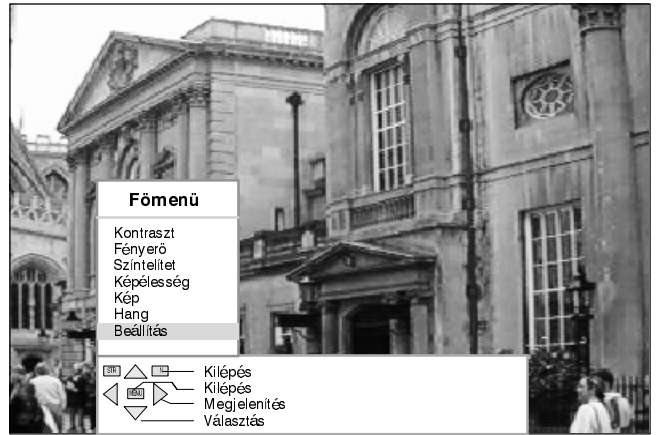
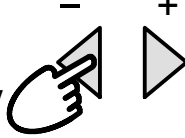

Magyar

## □□□□ AV2 es kimenet

Ebben az üzemmódban kiválaszthatja, hogy milyen jelek kerüljenek az AV2-es kimeneti (SCART) csatlakozóra. Választhat a pillanatnyi TV-műsor vagy az AV1/AV3/AV4 jebemenet vagy a Monitor állás közül.

## □□□□□□□ Kikapcs. időzítő

A kikapcsolás időzítő üzemmód 0–90 percig 15 perces lépésekben előre beállítható időpontban önműködően kikapcsolja a TV-készüléket.

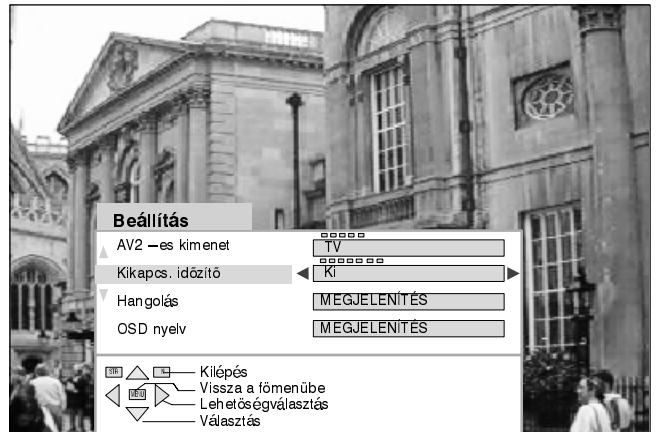

## Hangolás

A Hangolásmenü több más üzemmód, pl. programszerkesztés, automatikus programozás (ATP), finomhangolás, színrendszer, és a teletext-nyelv kiválasztását is lehetővé teszi.

## OSD nyelv

Az OSD-nyelv menüben kiválaszthatja azt a nyelvet, ahogy a képernyő-jelzések (OSD) menüt olvasni kívánja.

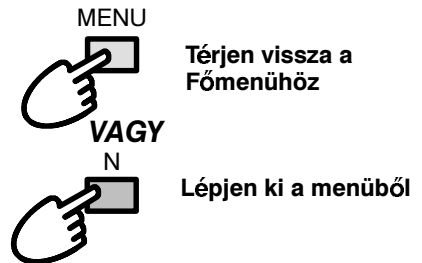

# HANGOLÁSMENŰ

A Hangolás menü a kézi és az automatikus hangolás menü kiválasztását is biztosítja.

Nyissa meg a Főmenüt

Lépjen a Beállítás menühöz

Válassza ki a Beállítás menüt

Lépjen a Hangolásmenübe

Válassza ki a Hangolásmenüt

Válasszon a felkínált lehetőségek közül

Növelje vagy csökkentse a szinteket opciókiválasztás vagy menübe való belépés útján.

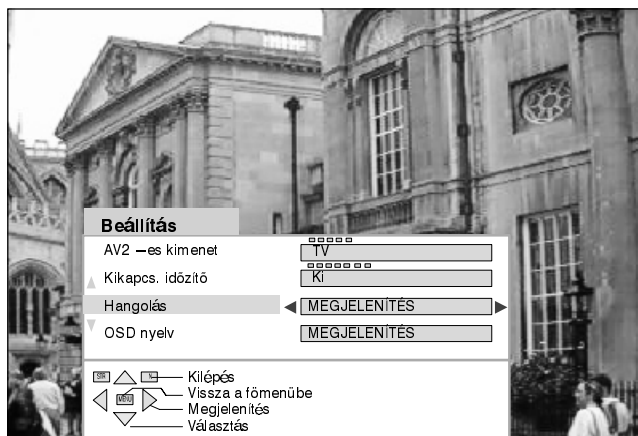
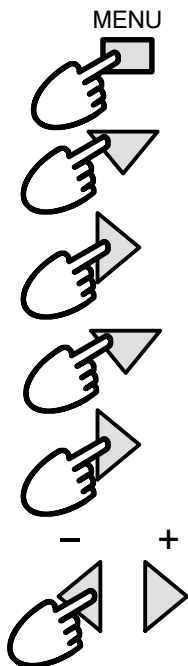

## Progr. szerk

A programszerkesztés menü lehetővé teszi, hogy a TV-programokat elnevezze, letiltsa, a programtáblázatban átrendezze, üres csatornát iktasson be, törölje vagy a színrendszert kiválassza. A részleteket lásd a 16. oldaltól.

## ATP

Az automatikus programozás (ATP) menü lehetővé teszi, hogy a TV-t automatikusan újra hangolja. A részleteket lásd a 21. oldalon.

## Kézi hangolás

Kézi hangolással a tetszőlegesen kiválasztott TV-adó bármelyik programhelyre behangolható. A részleteket lásd a 22. oldalon.

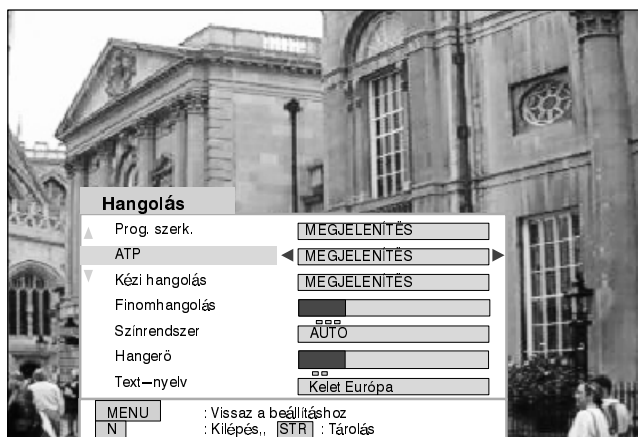

## Finomhangolás

A finomhangolás a TV-adó pontos behangolását teszi lehetővé.

## Színrendszer

A Színrendszer menü a vett műsor szabványának megfelelő színrendszer kiválasztását teszi lehetővé.

## Hangerő

Ez a menü azt teszi lehetővé, hogy az egyes TV-adások eltérő hangerejét megváltoztathassa.

## Text – nyelv

Ebben a menüben választhatja ki a Nyugat – vagy a Kelet – Európai teletext – információ vételére alkalmas betűkészletet.

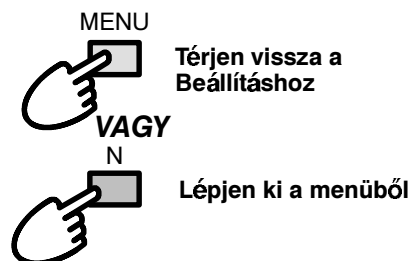



# HANGOLÁS MENÜ – Programszerkesztés

A programszerkesztés menü lehetővé teszi, hogy a TV-programokat elnevezze, letiltsa, a programtáblázatban átrendezze, üres programhelyet iktasson be, a programokat törölje és a megfelelő színrendszert kiválassza.

Nyissa meg a Főmenüt

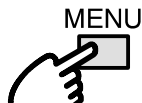

Lépjen a Beállítás menühöz



Válassza ki a Beállítás menüt



Lépjen a Hangolásmenühöz



Válassza ki a Hangolásmenüt



Lépjen a Programszerkesztés menühöz



Válassza ki a Programszerkesztés menüt

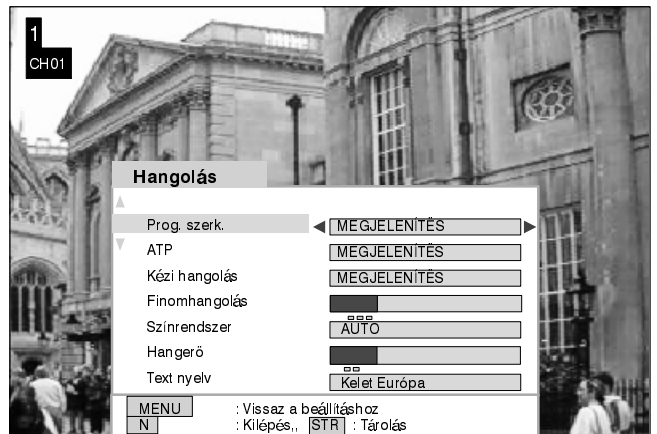
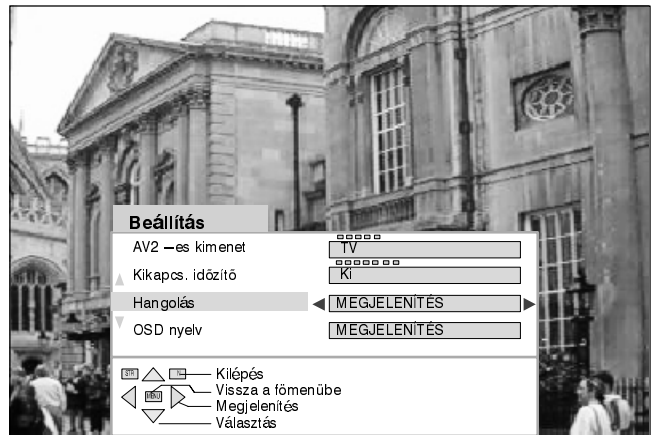

## A nem kívánt TV-műsor törlése

Válassza ki a megfelelő programhelyet



Nyomja meg a távvezérlő piros színkód gombját

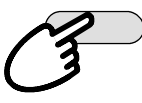

A törlés végrehajtása érdekében nyomja meg az STR-gombot.

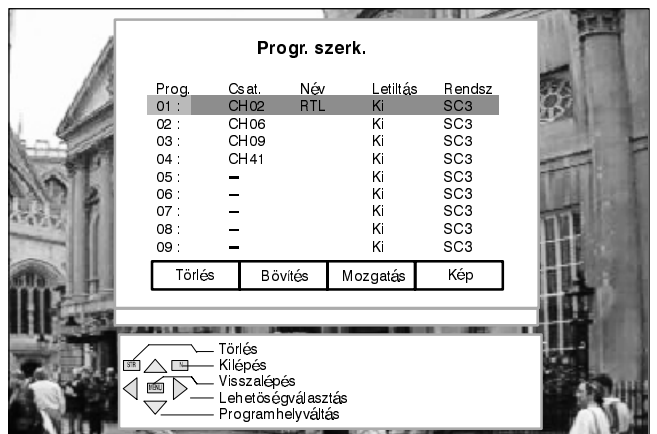
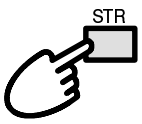

A kívánt változások elvégzése után



Térjen vissza a Hangolásmenübe

VAGY



Lépjen ki a menüből

# HANGOLÁS MENÜ – Programszerkesztés

## A programhelyek bővítése (Tartalék csatornák beiktatása)

Válasszon programhelyet.



Nyomja meg a zöld színkód gombot.



A bővítés érdekében nyomja meg az STR gombot.



Ezután az üres programhelyre később bármikor behangolhatja a kívánt TV programot, elnevezheti, letilthatja, és kiválaszthatja a megfelelő vételi normát.

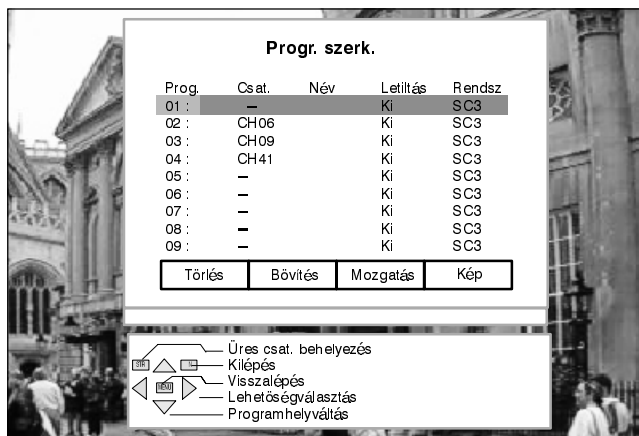

A kívánt változások elvégzése után

MENU



Térjen vissza a Hangolásmenübe

VAGY

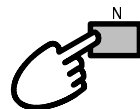

Lépjen ki a menüből

## A TV-program áthelyezése más programhelyre

Válassza ki a kívánt programhelyet.



Nyomja meg a távvezérlőn a sárga színkód gombot.



Válasszon új programhelyet.



Hozza működésbe az új programhelyet.



A tárolás érdekében nyomja meg az STR gombot.

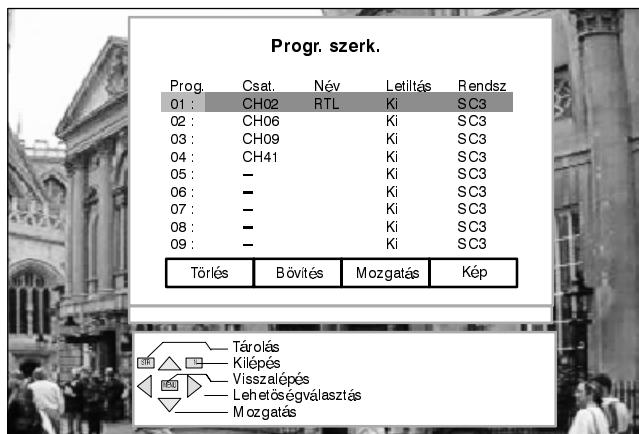

A kívánt változtatások elvégzése után

MENU



Térjen vissza a Hangolásmenübe

VAGY

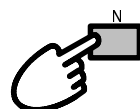

Lépjen ki a menüből

## Betekintés a TV-programba

Válasszon programhelyet.



Nyomja meg a távvezérlőn a kék színkód gombot.

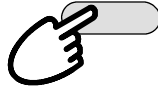

Prog.	Csat.	Név	Letiltás	Rendsz
01 :	CH02	RTL	Ki	SC3
02 :	CH06		Ki	SC3
03 :	CH09		Ki	SC3
04 :	CH41		Ki	SC3
05 :	-		Ki	SC3
06 :	-		Ki	SC3
07 :	-		Ki	SC3
08 :	-		Ki	SC3
09 :	-		Ki	SC3

Törlés    Bővítés    Mozgatás    Kép

Tárolás  
Kilépés  
Visszalépés  
Lehetőségválasztás  
Programhelyváltás

1 RTL  
CH02

Betekintés (a TV műsorba)

MENU Vissza a progr. szerkesztéshez

Néhány másodperc múlva ismét megjelenik a programtáblázat.

Prog.	Csat.	Név	Letiltás	Rendsz
01 :	CH02	RTL	Ki	SC3
02 :	CH06		Ki	SC3
03 :	CH09		Ki	SC3
04 :	CH41		Ki	SC3
05 :	-		Ki	SC3
06 :	-		Ki	SC3
07 :	-		Ki	SC3
08 :	-		Ki	SC3
09 :	-		Ki	SC3

Törlés    Bővítés    Mozgatás    Kép

Tárolás  
Kilépés  
Visszalépés  
Lehetőségválasztás  
Programhelyváltás

MENU

**Térjen vissza a Hangolásmenübe**

VAGY

**Lépjön ki a menüből**

## A programhely behangolása

Válasszon programhelyet.



Térjen át a Csat.–beállítás oszlopba.

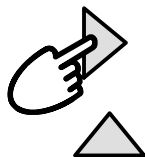

Állítsa be a kívánt TV-csatorna számát.



A tárolás érdekében nyomja meg az STR gombot.

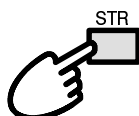

A változtatások elvégzése után



Térjen vissza a Hangolásmenübe

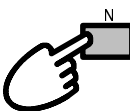

Lépjen ki a menüből

## A programhely névváltoztatása

Válasszon programhelyet.



Térjen át a Név–beállítás oszlopba.



Válassza ki az új név első karakterét (betű vagy szám).



Lépjen a következő karakterre.



Folytassa addig amíg az új nevet meg nem adta (max. 5 karakter).



A tárolás érdekében nyomja meg az STR-gombot.

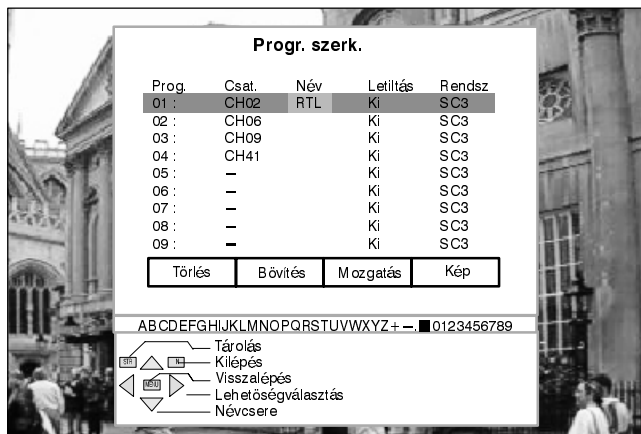
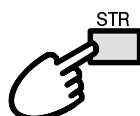

A változtatások elvégzése után



Térjen vissza a Hangolásmenübe

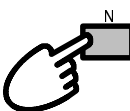

Lépjen ki a menüből

## TV-program letiltása (gyermekzár)

Válasszon programhelyet.



Térjen át a Letiltás-oszlopba.



Válassza a Be vagy a Kikapcsolt letiltást.



A Tárolás érdekében nyomja meg az STR gombot.

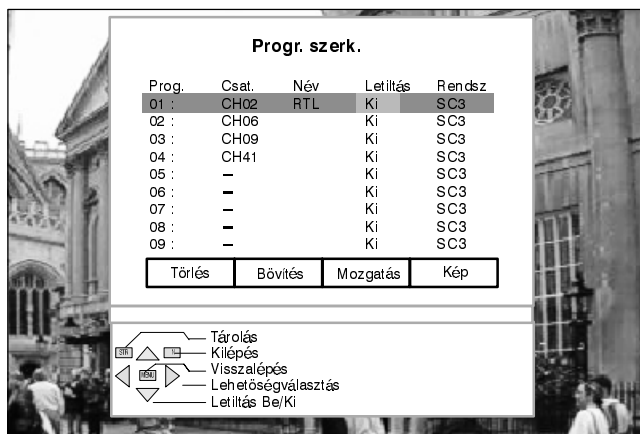
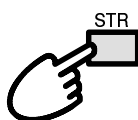

A változtatások elvégzése után



Térjen vissza a Hangolásmenübe

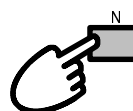

Lépjen ki a menüből

## A programhely vételi normájának megváltoztatása

Válasszon programhelyet



Térjen át a Rendsz.-oszlopba.

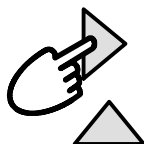

Válassza ki a megfelelő vételi normát (TV-rendszer).



A tárolás érdekében nyomja meg az STR gombot.

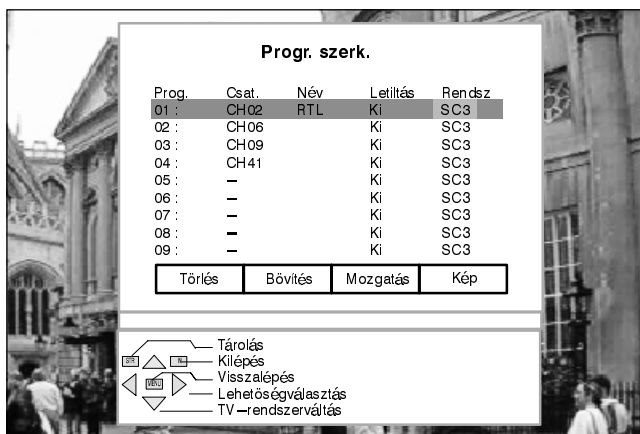

A változtatások elvégzése után



Térjen vissza a Hangolásmenübe

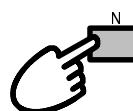

Lépjen ki a menüből

Vételi normák

\*SC1=PAL B,G / SECAM B,G

SC2=PAL H, I

SC3=PAL D,K / SECAM D,K

F=SECAM L/L'

# HANGOLÁSMENŰ – Automatikus programozás (ATP)

Az automatikus programozás (ATP) menü automatikusan újrahangolja a TV-t a helyi TV-adókra.  
Ez nagyon hasznos lehet, ha elköltözik.

Nyissa meg a Főmenüt.

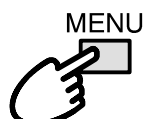

Lépjen a Hangolásmenühöz.



Válassza ki a Hangolásmenüt.



Lépjen az ATP menühöz



Válassza az ATP menüt.



Az automatikus programozás (ATP) elindítása érdekében nyomja meg ezt a gombot.



Válasszon országot.  
(Magyarországon válassza E, Eu állást)



Az automatikus programozás (ATP) elindítása érdekében nyomja meg ezt a gombot.



A TV megkeresi és a programtáblázatban sorrendbe rakja a helyi TV adókat.



Nyomja meg ezt a gombot, ha a Hangolási menübe kíván visszalépni.

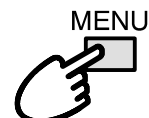

E gomb megnyomásával kilép a menüből.

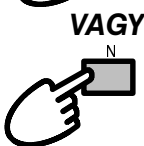

Az automatikus programozás befejezése után a TV visszakapcsol az 1-es programhelyre.

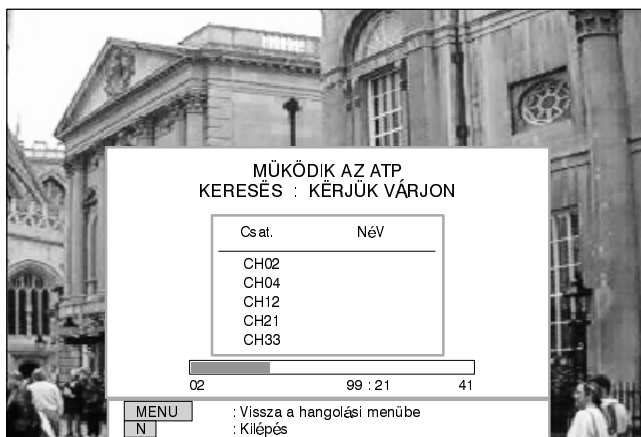
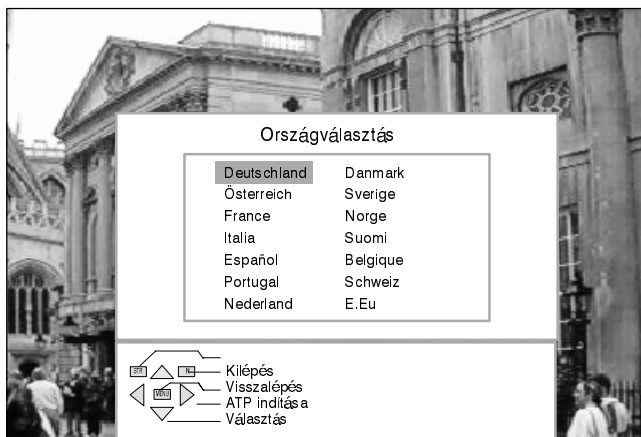
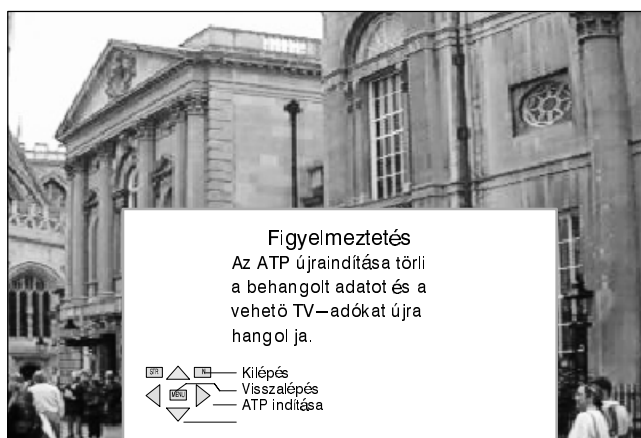

Magyar

# HANGOLÁS MENÜ – Kézihangolás

A kézi hangolás a képernyő–jelzések menüvel vagy az előlap kezelőszerveivel is elvégezhető.

## Hangolás a menü segítségével

Nyissa meg a Főmenüt.

Lépjön a Beállítás menühöz

Válassza ki a Beállítás menüt.

Lépjön a Hangolásmenühöz

Válassza ki a Hangolásmenüt.

Lépjön a Kézi hangoláshoz.

Válassza a Kézi hangolást.

Válasszon programhelyet.

Indítsa el a hangolást.

A behangolt TV–adó eltárolása érdekében nyomja meg az STR gombot.

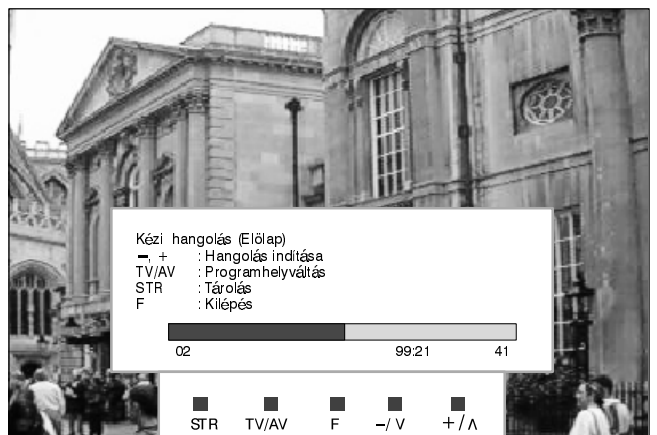
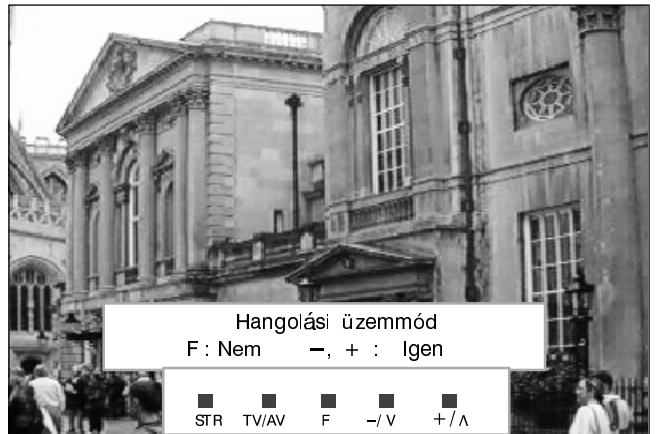
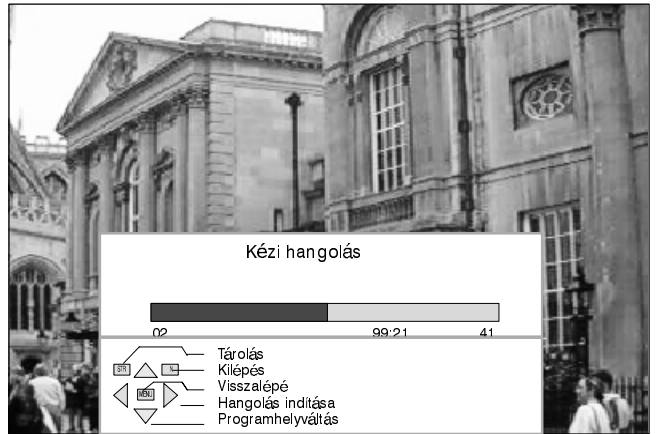
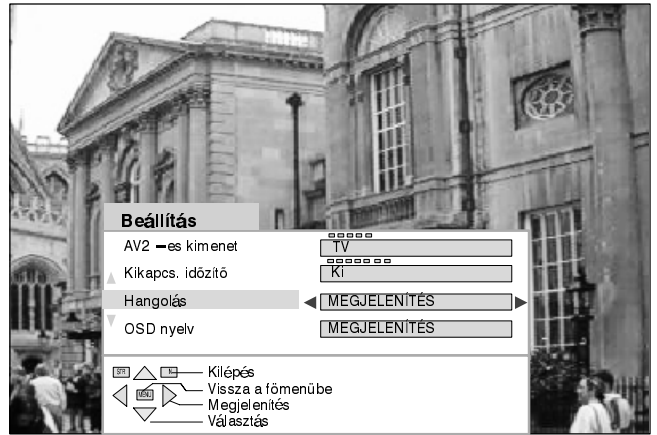
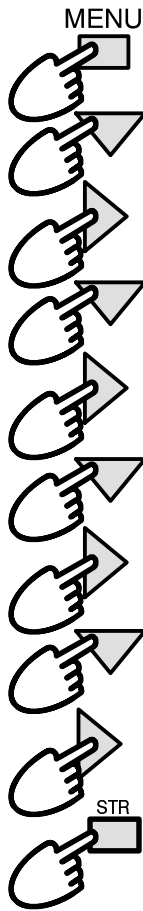

## Kézi hangolás (az előlap kezelőszerveivel)

Nyomja meg az előlapon levő F jelű gombot egymás után többször mindaddig, amíg a Hangolásmenüt el nem éri.

A – vagy + gomb megnyomásával válassza ki a hangolásmenüt.

A TV/AV gomb többszöri megnyomásával válassza ki a kívánt programhelyet.

Kezdje el a hangolást a – vagy a + gomb megnyomásával.

A behangolt TV–adó eltárolása érdekében nyomja meg az STR gombot.

Az F–gomb megnyomásával kiléphet a menüből.



# A KÉPERNYŐ–JELZÉSEK (OSD) MENÜ NYELVE

A képernyő–jelzések (OSD) menü nyelve a kiválasztott ország nyelvének megfelelően van beállítva abban az esetben amikor először helyezi üzembe a TV-t. Később az OSD–nyelv menü segítségével kiválaszthatja, hogy milyen nyelvű menüt kíván használni.

Nyissa meg a Főmenüt.

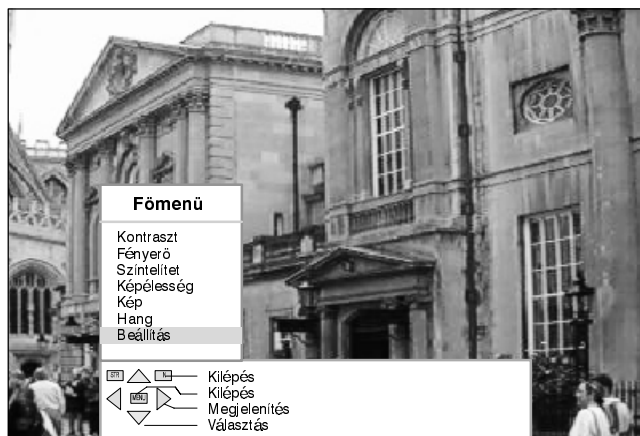

Lépjen az OSD–nyelv menühöz.

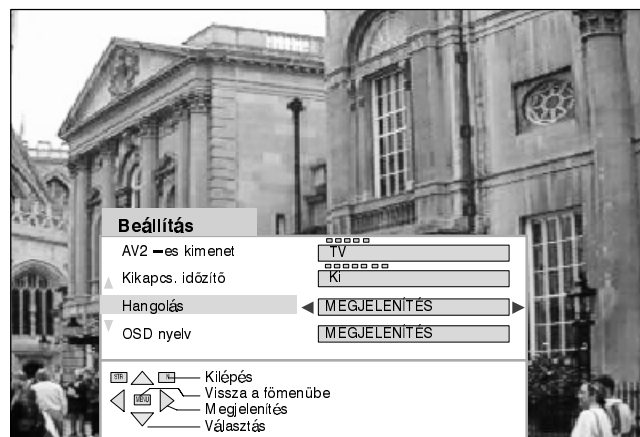

Magyar

Válassza ki az OSD–nyelv menüt és utána a kívánt nyelvet.

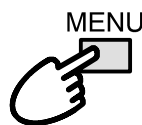
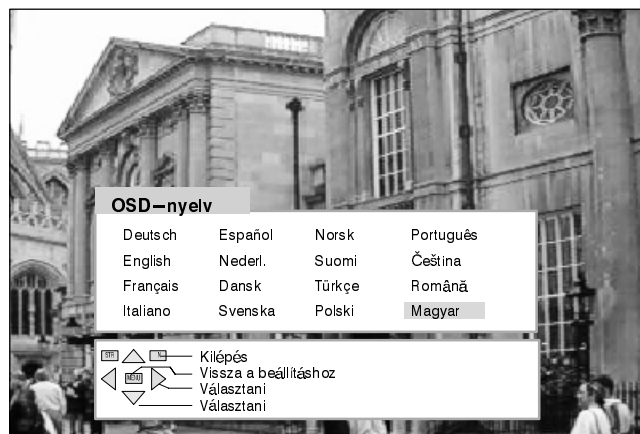
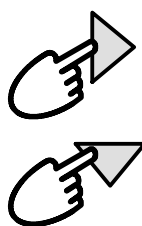

Térjen vissza a Főmenübe

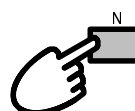

Lépjen ki a menüből



# AV – ÜZEMMÓDVÁLASZTÁS ÉS BEÁLLÍTÁS

E menü segítségével a látni kívánt Audio–Video (AV) műsorforrást választhatja ki.

Nyomja meg (TV–n vagy a távvezérlőn) a TV/AV gombot.

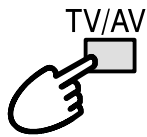

Nyomja meg a kívánt műsorforrásnak megfelelő szinkód gombot a távvezérlőn. (Amíg a jelzések a képernyőn láthatók.)

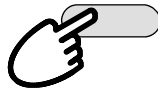

Az S–Video bemenet kiválasztása érdekében nyomja meg a zöld vagy a sárga szinkód gombot mégegyszer.

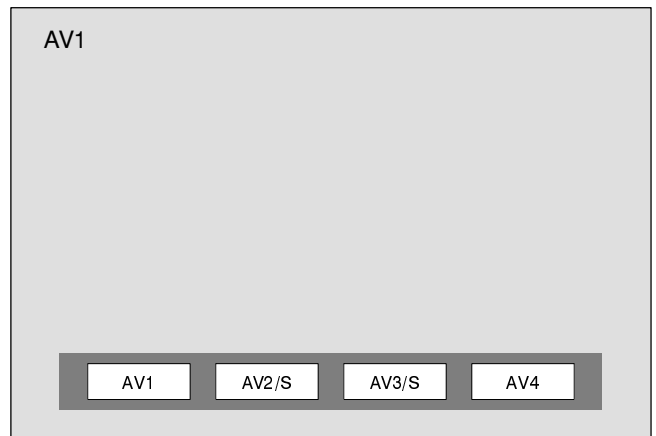

A Beállítás és a Hangmenü beállításait megváltoztathatja.

Nyissa meg a Főmenüt.

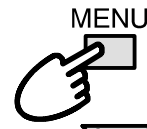

Lépjen a Beállítás menühez.



Válassza ki a Beállítás menüt.



Lépjen a kívánt jellemzőhöz.



Állítsa be a kívánt szintet vagy válasszon a lehetőségek közül.

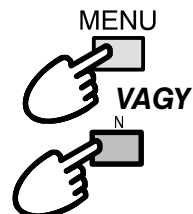
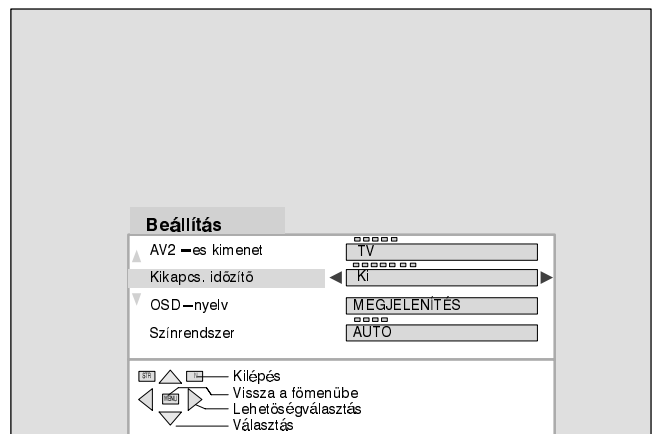

Térjen vissza a Főmenübe

Lépjen ki a menüből

Nyissa meg a Főmenüt.

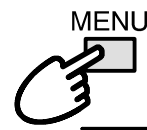

Lépjen a Hangmenühez.



Válassza ki a Hangmenüt.



Lépjen a kívánt jellemzőhöz.



Állítsa be a kívánt szintet vagy válasszon a felkínált lehetőségek közül.

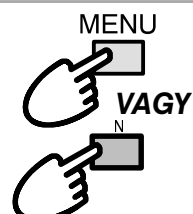
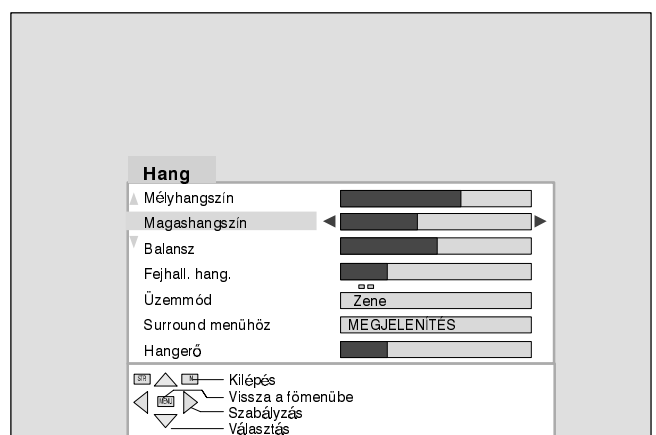

Térjen vissza a Főmenübe

Lépjen ki a menüből

# SURROUND (HANGTÉR) MENÜ

Sztereó hangvisszaadás esetén általában bal és jobb oldali hangszóró van, a **Dolby Pro Logic Surround** (Hangtér) hangvisszaadásban viszont középső és hátsó csatorna is szerepel.

A középső csatorna "élesíti" a hangperspektívát és a beszédérthetőséget, míg a hátsó csatorna arra szolgál, hogy a néző "elmerüljön" a környezetben és a különleges hanghatásokban.

Amikor **Dolby Pro Logic Surround** Information technikával készült TV-műsort veszünk, a Dolby Pro Logic hangtér használatához az szükséges, hogy venni tudjuk a NICAM rendszerű sztereóadásokat.

Amennyiben a környékünkön nincs NICAM sztereó adás, akkor a **Dolby Pro Logic Surround** Information nem jelenik meg, és nem lehetséges a Pro Logic mód használata (kivéve sztereó videomagnóról történő lejátszást).



Nyissa meg a Főmenüt.

Lépjén a Hangmenühöz.

Válassza ki a Hangmenüt.

1. Lépjünk az alapbeállításra;  
állítsuk középhelyzetbe

2. Lépjünk hangszín beállításba;  
állítsuk középhelyzetbe

Lépjünk a Surround (Hangtér)  
menüre

A Surround (Hangtér) menü  
elérése

Lépjén a kívánt jellemzőhöz.

Válasszon alaklehetőséget, vagy  
lépjén be a hangszórószint  
menübe.



**Háttérhang mód**



**Pro Logic /  
Szimulált állítás**

A Pro Logic kapcsolásával "Normál", "Fantom" vagy "3D sztereó" üzemmód választható (lásd 26. oldal).

A Szimulált üzemmód kapcsolásával "Diszkó", "Mozi" vagy "Stadion" üzemmódot választhatunk (lásd 27. oldal).

**Hangerőszint**

Lehetővé teszi a kimenőszintek csatornánkénti beállítását (lásd 27. oldal).

**Hangfal táv.  
Elő! / Hátsó**



Lehetővé teszi a műsorhallgatás helyzetétől az előlő és a hátsó hangszórókig terjedő távolság beállítását. Ha a hátsó hangtér hangszórók közelebb vannak hozzánk, mint a középső hangszóró, akkor előfordulhat, hogy a beszéd "átszivárog" a hátsó hangtér hangszóróktól. Ilyenkor szükség lehet a hátsó csatorna kimenő jelszintjének a csökkentésére.

Általában On (Be) állásba van állítva, de amikor külső erősített első hangszórókat csatlakoztatunk, akkor a belső hangszórókat be lehet kapcsolni. A csatlakozás részletei a 33. oldalon találhatóak.



**Belső hangszóró**

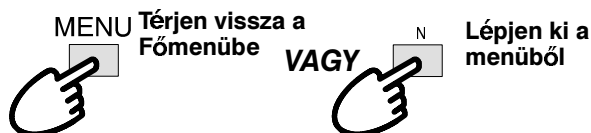
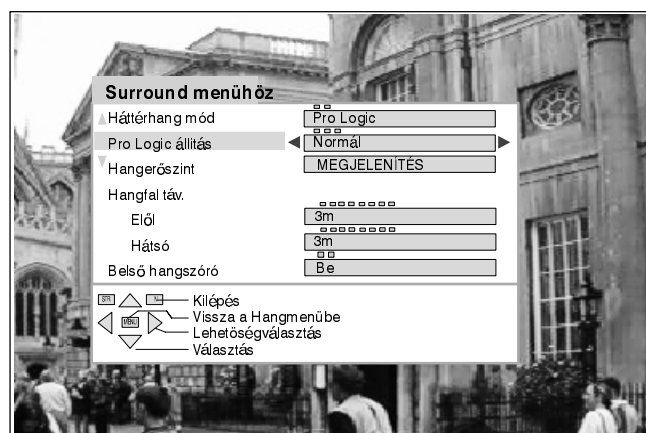
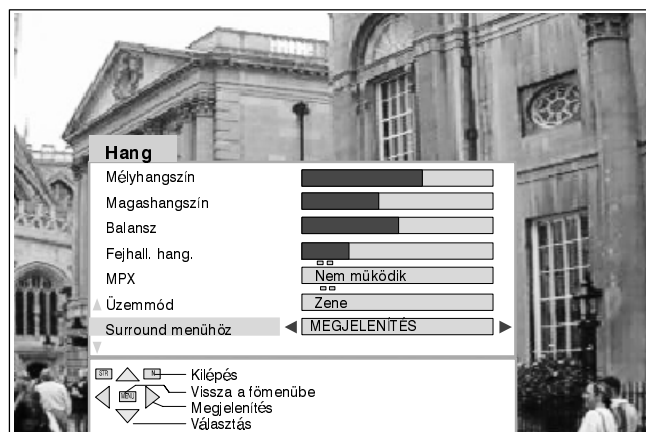
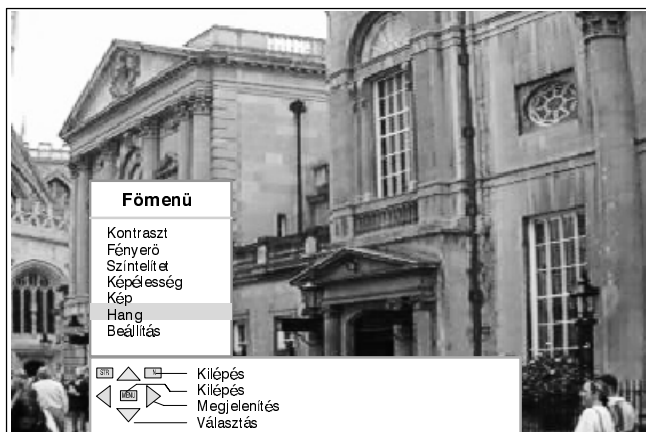
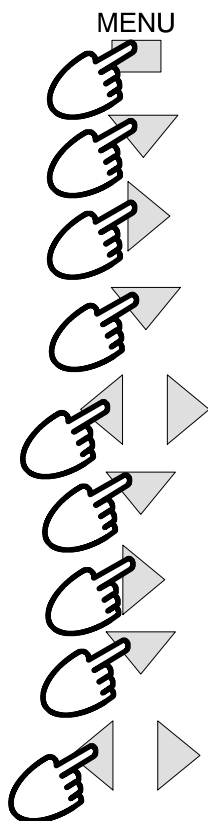

Magyar

# PRO LOGIC ÜZEMMÓD

A Surround Pro Logic kapcsolásával a következő három üzemmódot lehet alkalmazni:

**Normál, Fantom vagy 3 Sztereó.**

## Dolby Surround Pro Logic **Normál** üzemmód

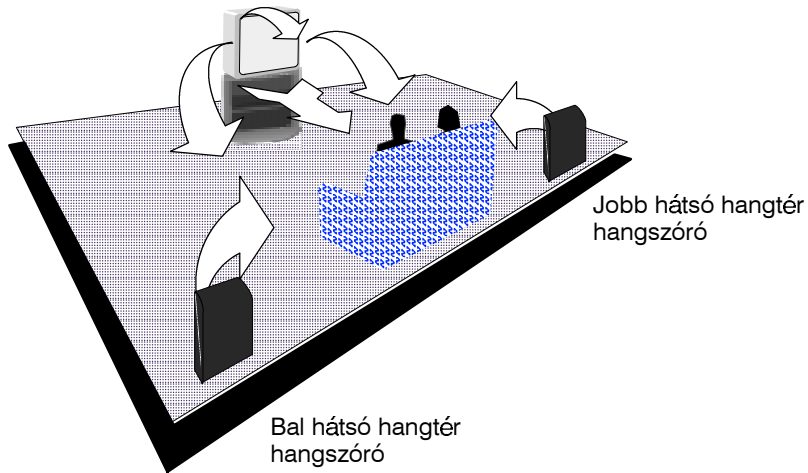

Ha megnyomjuk a Surround (Hangtér) kapcsolót, akkor a Surround üzemmód átkapcsol kétcsatornás sztereó üzemmódra (és viszont).

Ha a térhang (Surround) kapcsolója Off (Kikapcsolt) állapotban van, ez lehetővé teszi, hogy a hang (Sound) menüben a sztereóegyensúly kiegészítő opcióját használja.

## Dolby Surround Pro Logic **Fantom** üzemmód

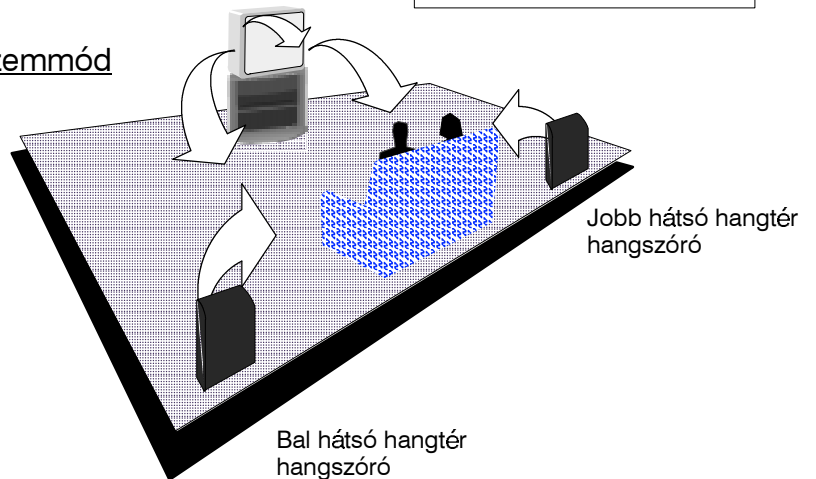

## Dolby Surround Pro Logic **3 Sztereó** üzemmód

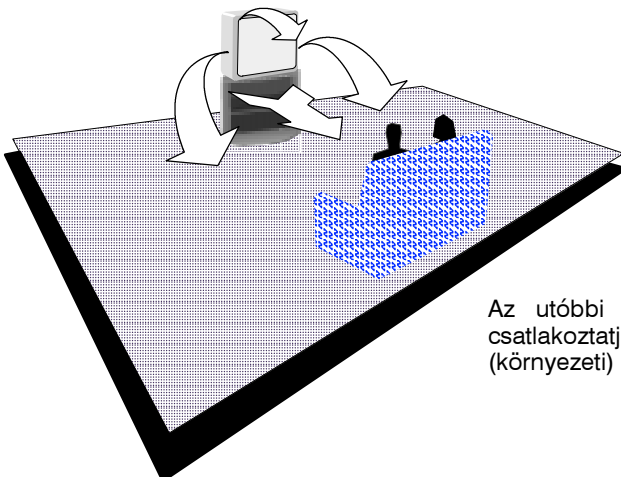

Az utóbbi módot kell használni, ha a hátsó hangszórókat nem csatlakoztatjuk. Dolby Surround Pro Logic hatást nyújt, de hátsó surround (környezeti) hangszórók nélkül.

# SZIMULÁLT ÜZEMMÓD

A szimulált hangtér üzemmódok különféle környezeti hanghatások keltését teszik lehetővé, egyrészt a közvetlen hang (ahogyan a hallgatóság hallja) utánzásával, másrészt (olyan térben, mint például egy diszkó) a környező falakról – például a mennyezetről és a padlófelületről – visszaverődő hang utánzásával. Háromféle hanghatás közül lehet választani, amelyek mindegyike más – más légkört ad vissza.

Beállítás	Hanghatás	Hangforrás
Diszkó	Olyan helyiség, amely annyira "megtelt" zenével, hogy a hallgatónak olyan érzése támad, mintha a elárasztaná a zene.	Diszkó, tánc– vagy jazz–zene.
Mozi	Nem Dolby hangtér–technikával kódolt szoftver (film) játzsása.	Mindenféle, Dolby hangtér–technika nélkül rögzített mozifilm vagy zene.
Stadion	Éppen zajló sportesemény nagyméretű zsúfolt sportstadionban.	Mindenféle éppen zajló sportesemény.

## A HANGSZÓRÓ – KIMENŐSZINT BEÁLLÍTÁSA

A hangszóró–kimenőszinteket különböző opciókból, például balról, középről, jobbról, illetve hátulról kell beállítani a szokásos műsorhallgatási ponton, hogy a legjobb eredményt kapjuk. Azint beállítható akár a TV–hanggal, akár azerre célraszolgáló vizsgálójellel. Külső sztereókészülék használatakor ajánlatos a hangszórószinteket középhelyzetbe állítani.

A rendelkezésre álló beállítások a választott üzemmódtól függően változnak.

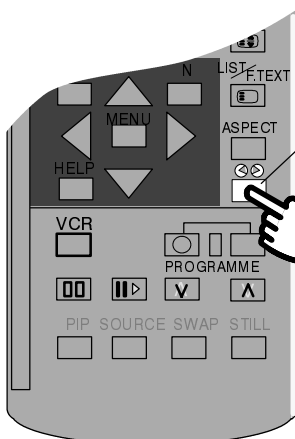

Surround kapcsoló,  
BE/KI kapcsolja a  
tesztjelet.

Hangszórószint–beállítás Pro Logic módban

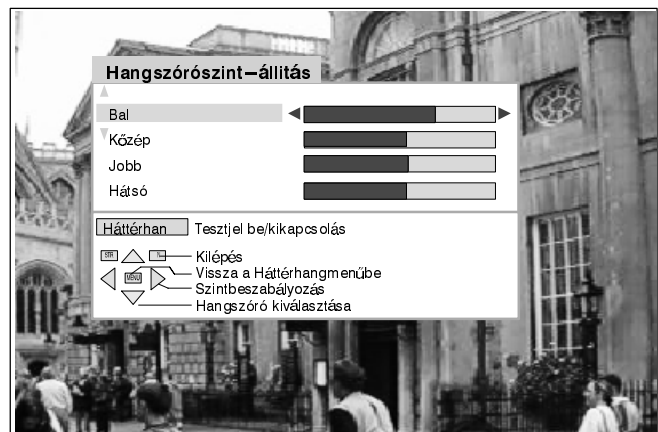

# TELETEX ÜZEMMÓD

- A teletext információ témaköre és tartalma a TV-társaságtól függ, és csak ott vehető ahol a TV-adó teletext információt sugároz.
- Ez a TV-készülék a német TOP teletext vételére is alkalmas, és automatikusan átkapcsol erre a rendszerre, ha ilyen jelet vesz, és ezt a képernyő alján kijelzi.
- Nyomja meg a **MENU** gombot amikor még teletext üzemmódban a kontrasztszabályozást a zöldeskék vonal jelzi és a ◀ ▶ gombok megnyomásával állítsa be a kívánt értéket.
- Teletext üzemmódban a hangerőt tetszése szerint állíthatja be.

## A LIST üzemmód ismertetése

LIST üzemmódban a képernyő alján lévő színes négyszögekben 4 teletext oldalszám van elhelyezve. Az oldalszámok bármelyike megváltoztatható és beprogramozható a TV memóriájába.

## A FASTEXT üzemmód ismertetése

Fastext üzemmódban a képernyő alján 4 különböző színű témakör cím található. Az egyes témakörökről részletesebb információt a megfelelő színű színkód gomb megnyomásával kaphat. Ez az üzemmód egy kényelmes lehetőséget nyújt a kívánt információ gyors kikeresésére.

## A TOP Teletext ismertetése

A TOP a "Teletextoldal táblázat" vagy a "Problémamentes teletext" kifejezések kezdőbetűiből álló rövidítés. A TOP teletext egy olyan új fejlesztésű üzemmód, amely segítségével a kívánt teletext oldal könnyen és gyorsan választható ki. Valójában a kiválasztott oldal a gomb megnyomására azonnal megjelenik.

## A TOP üzemmód működése

A TOP teletext a következő pontokban felsorolt információk kiválasztására a négy színkód gombot (Piros, Zöld, Sárga és Kék) használja.

- A Piros gomb megnyomása az előző alacsonyabb számú teletext oldalt választja ki.
- A Zöld gomb megnyomása a következő magasabb számú teletext oldalt választja.
- A Sárga gomb megnyomásával egy csoporton belül választhat teletext oldalakat. Valahányszor a Sárga gombot megnyomja egy csoporton belül a tárgykörök megváltoznak, pl. e gomb megnyomására a Gazdasági hírekről áttérhet a Kulturális információkra. A Kulturális információ tárgykörben a Piros és a Zöld gomb megnyomásával választhat kisebb vagy nagyobb számú teletextoldalt.
- Egy csoportból a blokkba, pl. a sporthírekhez történő nagyobb ugrást a Kék gomb megnyomásával érhet el. A Sporthíreken belül a különböző csoportok pl.: tenisz, futball, baseball között viszont a Piros és a Zöld gomb megnyomásával választhat kisebb vagy nagyobb számú teletextoldalt.

## A TOP üzemmód előnyei

- Teletextoldal választás egyetlen gomb megnyomásával.
- A témakör könnyű lépésenkénti kiválasztása.
- A várakozási idő csökkentése.
- A képernyő alján kérdőjel jelenik meg, ha nem létező oldalszámot ad meg.
- A képernyő alján megjelenő színes jelek vagy feliratok jelzik, hogy a kívánt információ melyik gombbal választható ki.

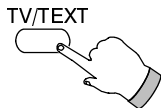

### TV/Teletext üzemmódválasztás

Nyomja meg a TV/Teletext üzemmódválasztó (TV/TEXT) gombot.

A képernyőn egy teletext oldal fog megjelenni.

Nyomja meg ezt a gombot még egyszer, ha a TV-üzemmódba kíván visszatérni.

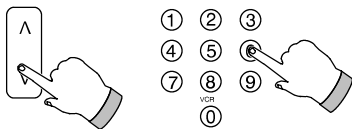

### Teletext oldal kiválasztása

Teletext oldalak két különböző módon választhatók ki.

- a. Az előző/következő programhelyválasztó gomb megnyomásával egyenként csökkenti vagy növeli az oldalszámot.
- b. Az oldalszám a távvezérlő 0–9 számgombjaival közvetlenül is megadható.

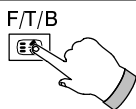

### Teljes/felső/alsó félkép

Az F/T/B gomb megnyomására a felső félkép tölti be a képernyőt.

A gomb következő megnyomására az alsó félkép jelenik meg.

A teljes oldal megjelenése érdekében nyomja meg ezt a gombot még egyszer.



### Rejtett információ megfejtése

E gomb megnyomására a rejtett információ (pl. rejtvény) megfejtése, vagy a visszaállított rejtett információ jelenik meg.

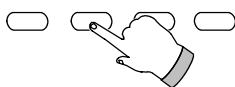

### Színkód gombok (Piros/Zöld/Sárga/Kék)

TOP és FASTEXT üzemmódban ezekkel a gombokkal a különböző színű jelölt témakörök választhatók ki.

LIST üzemmódban viszont a négy színhez tartozó teletext oldal választható ki.

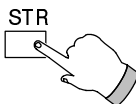

### Oldalszám beprogramozása

LIST üzemmódban az 1–25-ös programhelyekre programhelyenként 4 teletext oldal programozható be.

A beprogramozás érdekében nyomjon meg egy színkód gombot és ezután adja meg az oldalszámot.

Nyomja meg és tartsa lenyomva az STR gombot mindaddig amíg az oldalszám színe megváltozik.

Villámhírek, információ felfrissítés és teletext melléklapok kikeresése közben a programhelyet nem lehet megváltoztatni.

## Teletext üzemmódválasztás LIST/F.TEXT (LIST/TOP)



### LIST/TOP üzemmódban

A LIST/F.TEXT üzemmódválasztó gomb megnyomásával a teletext üzemmód átkapcsolható TOP-ból LIST-be és viszont.

### LIST/FASTEXT üzemmódban

A LIST/F.TEXT üzemmódválasztó gomb megnyomásával a teletext üzemmód átkapcsolható F.TEXT-ből LIST-be és viszont. FASTEXT üzemmódban a képernyőn 4 különböző színű témakör cím jelenik meg. Az egyes témakörökről részletesebb információt a megfelelő színű színkód megnyomásával kaphat.

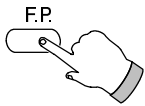

## Kedvenc oldal (F.P)

A memóriába beprogramozott kedvenc oldal azonnal megjeleníthető a képernyőn. A kedvenc oldal beprogramozása érdekében a TV-t LIST üzemmódba kell kapcsolni és a programhelynek 0–25 között kell állnia. Az oldalszám beprogramozását a következőképpen végezze el: Nyomja meg a **KÉK** színkód gombot és válassza ki a kívánt teletext oldalt, és utána nyomja meg a tárolás (**STR**) gombot. E gomb megnyomása eltárolja az oldalszámot a memóriában. A kedvenc oldalválasztó (**F.P.**) gomb megnyomására a beprogramozott oldal megjelenik.

## Kijelzés törlése

Nyomja meg a **kijelzés törlő (DISPLAY CANCEL)** gombot, ha teletext oldalkeresés közben a TV-műsört kívánja nézni. A képernyő bal felső sarkában megjelenő szimbólum jelzi, hogy a készülék a keresett oldalt megtalálta. Nyomja meg a **kijelzés törlő (DISPLAY CANCEL)** gombot, és a keresett oldalt láthatja. Nyomja meg a **TV/Teletext üzemmódválasztó (TV/TXT)** gombot, ha a normál TV-üzemmódba kíván visszatérni.



### Villámhírek

Amikor a villámhírek-oldalt választott, nyomja meg a **törlő (DISPLAY CANCEL)** gombot a TV-műsor nézése érdekében. Ha az információt felfrissítették, az megjelenik a képernyőn. A **törlő (DISPLAY CANCEL)** gomb megnyomásával távolítsa el a felfrissített híreket. Nyomja meg a **TV/Teletext üzemmódválasztó (TV/TXT)** gombot, ha a normál TV-üzemmódba kíván visszatérni.

### Folyamatos tájékoztatás

Nyomja meg a **törlő (DISPLAY CANCEL)** gombot, ha bizonyos oldalakon megjelenő legfrissebb információt kívánja látni. A készülék áttér TV-üzemmódba. A képernyő bal felső sarkában oldalszám jelzi, hogy az információ tartalmát felfrissítették. Nyomja meg a **törlő (DISPLAY CANCEL)** gombot, ha a teletext információt kívánja nézni. Nyomja meg a **TV/Teletext üzemmódválasztó (TV/TXT)** gombot, ha a normál TV-üzemmódba kíván visszatérni.

## Teletext melléklap megjelenítése



A kiválasztott teletext oldal megjelenéséig hosszabb idő telhet el, ha az információ csak több oldalon (melléklap) fér el. Lehetőség van arra, hogy megadja a kívánt melléklap számát és folyamatosan tovább nézhessen a TV-műsört mindaddig amíg a kívánt részt a készülék meg nem találja. A számgombot (0–9) megnyomásával válassza ki a kívánt oldalt.

Nyomja meg a **teletext-időzítő (TIME TEXT)** gombot.

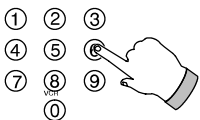

Az időzítő (\*\*\*\*) jel a képernyő bal felső sarkában jelenik meg. Mielőtt ez a \*\*\*\* jelzés eltűnik, adja meg a kívánt melléklap számát. Pl. a 6. melléklap kiválasztása érdekében a 0, 0, 0 és a 6. gombot nyomja meg.

LIST üzemmódban a képernyő alján a pillanatnyi színes négyzetben egy "T" betű jelenik meg.

Nyomja meg a **törlő (DISPLAY CANCEL)** gombot ha a TV-műsört kívánja nézni.



Ha az oldal már rendelkezésre áll, a törlő (**DISPLAY CANCEL**) gomb megnyomásával jelenítse meg az oldalt a képernyőn. A melléklap következő műveletek bármelyikével törölhető.

- Válasszon egy új teletext oldalt.
- A **TV/TXT üzemmódválasztó gomb** megnyomásával térjen vissza a normál TV-üzemmódba.



## Tartalomjegyzék

Az **INDEX** gomb megnyomásával a fő tartalomjegyzékhez tér vissza.

# VIDEOMAGNÓ MŰKÖDTETÉSE

Egyes Panasonic gyártmányú videomagnók néhány üzemmódja a TV távvezérlőjével is működtethető. Kérjük beszélje meg a részleteket a készülék eladójával. Néhány videomagnó egyes üzemmódjai eltérnek egymástól, ezért kérjük, hogy figyelmesen olvassa el a videomagnó kezelési útmutatóját is.

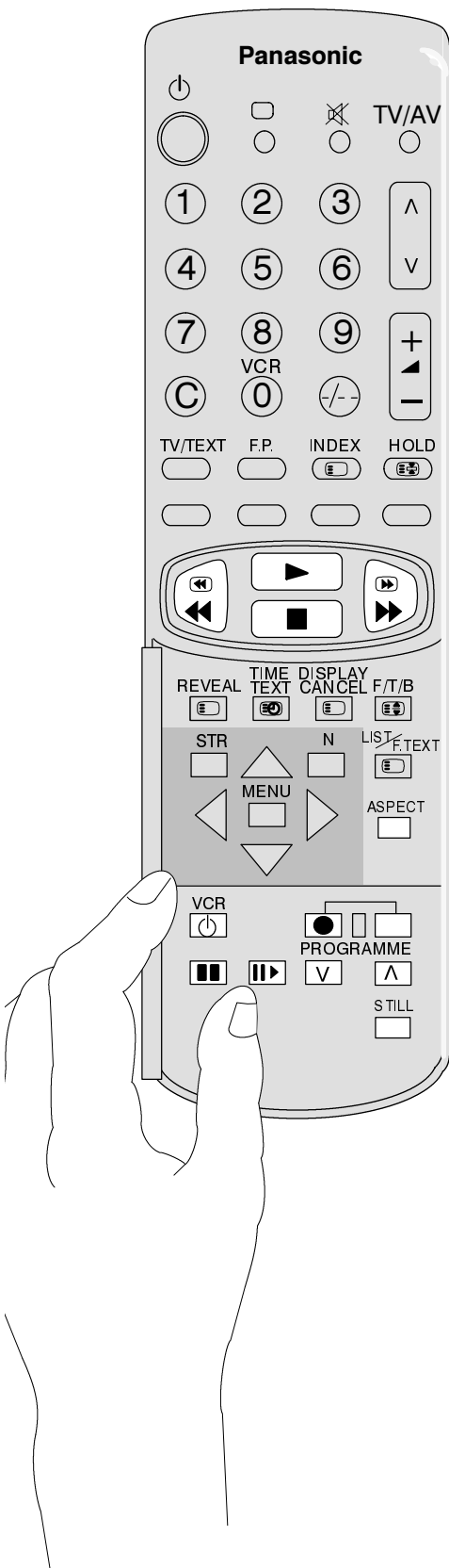

Magyar

<p>VCR</p> 	<p><b>Készenléti üzemmód</b> A távvezérlő üzemi kapcsoló gombjának a megnyomásával videomagnó készenléti üzemmódba kapcsolható. Nyomja meg ismét ezt a gombot, ha a videomagnót kívánja bekapcsolni.</p>
	<p><b>Lejátszás</b> Nyomja meg a lejátszás gombot, ha videokazettát kíván lejátszani.</p>
	<p><b>Állj üzemmód</b> Nyomja meg az állj gombot a lejátszás megállítása érdekében.</p>
	<p><b>Gyorscsévélés/gyorskeresés előre</b> Állj üzemmódban a gyorscsévélés/gyorskeresés előre gombot megnyomva a szalag gyorsan előre csévélhető. Lejátszás közben, ha ezt a gombot lenyomva tartja, a műsor gyorsan előre változó irányban látható.</p>
	<p><b>Gyorscsévélés/gyorskeresés hátra</b> Állj üzemmódban a gyorscsévélés/gyorskeresés hátra gombot megnyomva a szalag gyorsan visszafelé csévélhető. Lejátszás közben, ha ezt a gombot lenyomva tartja, a műsor gyorsan hátrafelé változó irányban látható.</p>
	<p><b>Szünet/állókép</b> Lejátszás közben nyomja meg a távvezérlő szünet/állókép gombját, ha a lejátszást egy pillanatra meg akarja állítani.</p>
	<p><b>Állóképléptetés</b> Állókép üzemmódban e gomb megnyomására a műsor képenként léptethető tovább.</p>
	<p><b>Programhely-léptetés</b> A programhely-választó gombok megnyomásával a videomagnó programhelyei egyenként növelhetők vagy csökkenthetők.</p>
	<p><b>Felvétel</b> A két gomb egyidejű lenyomására a felvétel megkezdődik.</p>

## Az előlapon elhelyezett AV3 4 érintkezős S-Video, Audio/Video (RCA) és fejhallgató csatlakozók

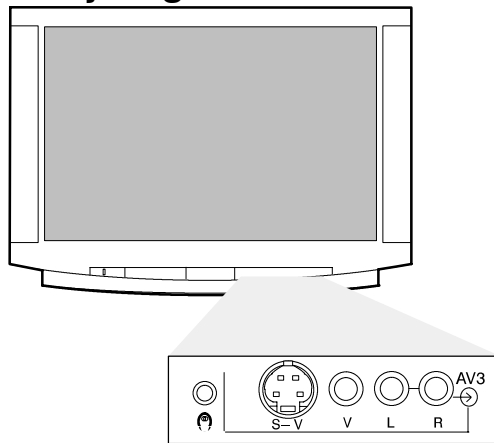

Kimenet a **Fejhallgató** számára (Headphone)

Video bemenet az S-Video csatlakozó számára (S-V)

Audio bemenet a bal/jobbcsatlakozó számára (L/R)

Video bemenet a video csatlakozó számára (V)

Audio bemenet a bal/jobbcsatlakozó számára (L/R)

3,5 mm-es sztereo csatlakozódugó



SZTEREO FEJHALLGATÓ  
3,5 mm-es csatlakozódugóval



S-Videokábel



S-VIDEO KAMKORDER

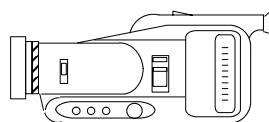

Audiókábel (2xRCA)



Videokábel (RCA)

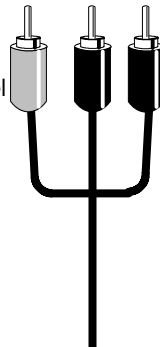

Audio-kábel (2xRCA)

KAMKORDER

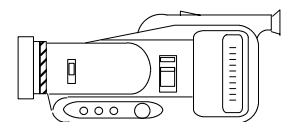

### Megjegyzés:

Az ábrán látható kiegészítő készülékek és csatlakozókábelek nem a TV tartozékai.

## ■ Euro AV (SCART) és az S-Video csatlakozók ismertetése

### AV1 és AV4-es SCART csatlakozók

Csatlakozó föld	21		20	Videójel bemenet (CVBS)
Videójel kimenet (CVBS)	19		18	Kapcsolójel-föld (RGB)
Videójel-föld (CVBS)	17		16	Kapcsolójel (RGB)-AV1
Piros bemenet-AV1	15		14	Föld
Piros-föld-AV1	13		12	--
Zöld bemenet-AV1	11		10	--
Zöld-föld-AV1	9		8	Kapcsolójel (CVBS)
Kék bemenet-AV1	7		6	Audio bemenet (bal)
Kék-föld-AV1	5		4	Audio-föld
Audio kimenet (bal)	3		2	Audio bemenet (jobb)
Audio kimenet (jobb)	1			

Az AV1 csatlakozó RGB színjel (Piros/Zöld/Kék) fogadására alkalmas.

Az AV4 csatlakozón nincs RGB-bemenet.

### AV2-es SCART csatlakozó

Csatlakozó föld	21		20	Videójel bemenet (CVBS)
Videójel kimenet (CVBS)	19		18	Föld
Videójel-föld (CVBS)	17		16	--
Színjel bemenet (S.C.)	15		14	Föld
Föld	13		12	--
--	11		10	--
Föld	9		8	Kapcsolójel (CVBS)
--	7		6	Audio bemenet (bal)
Föld	5		4	Audio-föld
Audio kimenet (bal)	3		2	Audio bemenet (jobb)
Audio kimenet (jobb)	1			

AV2-csatlakozó 15 és 20 pontján megjelenő jel az S-VHS/Video üzemmódtól függ.

S-Video csatlakozó

Színjel bemenet

Színjel-föld

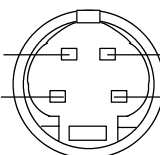

Világosságjel bemenet

Világosságjel-föld



## A hátoldalon elhelyezett AV1/AV2/AV4–es 21 érintkezős Euro AV (SCART) és az audio kimenet (RCA) csatlakozók.

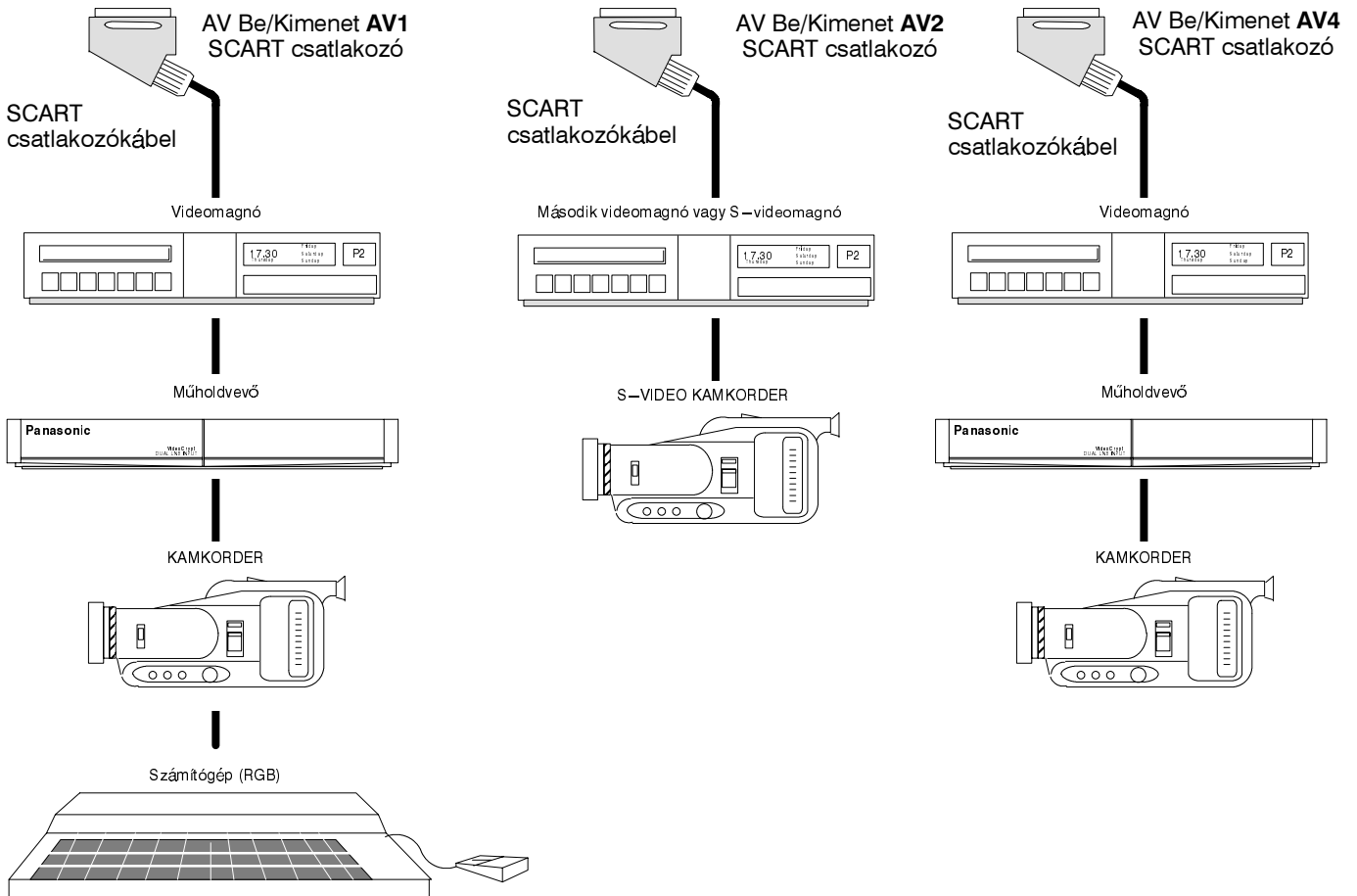
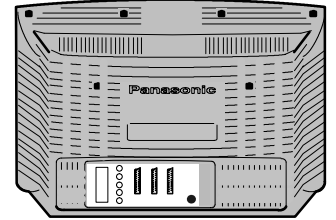
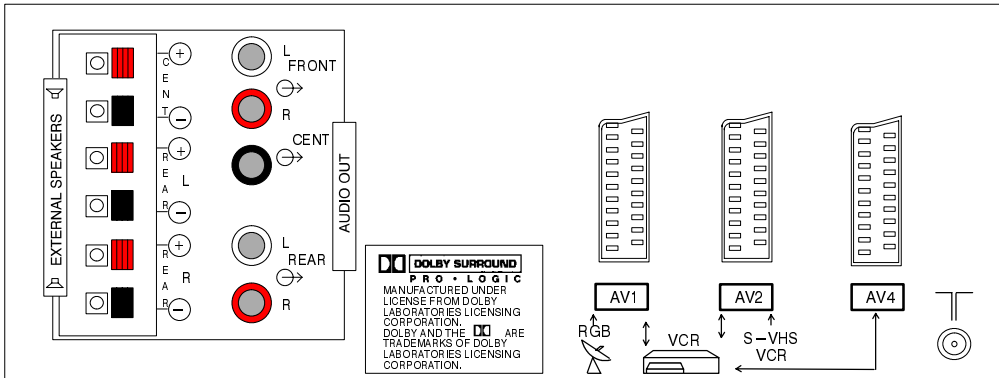

### Megjegyzés:

Az ábrán látható kiegészítő készülékek és csatlakozókábelek nem a TV tartozékai.

Ne csatlakoztasson a TV-hez TTL-szintű (5V) számítógép kimenetet.

A 21 érintkezős AV2 csatlakozó Audio/Video kimenetként is használható. (A részleteket lásd a 14. oldalon.)

## Külső erősítőket és hangszórókat használó hangkimenet

A TV hátulján lévő **Audio Out** (hangkimenet) foglalatok lehetővé teszik, hogy saját felhasználói hangkimenet-rendszert hozzunk létre kiegészítő külső erősítővel és hangszórókkal. Dönthetünk például úgy, hogy külső erősítőt és hangszórókat használunk a Front surround kimenethez.

A **FRONT DOLBY SURROUND OUT** (első Dolby környezeti kimenet) foglalatokra csatlakoztatott erősítőtől és két hangszórótól álló, meglévő sztereó Hi-Fi rendszer felhasználása külön bal és jobb első csatorna kialakításához.

A belső hangszóró kikapcsolható, ha a Surround menüben vagyunk.

Melső külső hangszórók egy kiegészítő erősítőhöz csatlakoznak.

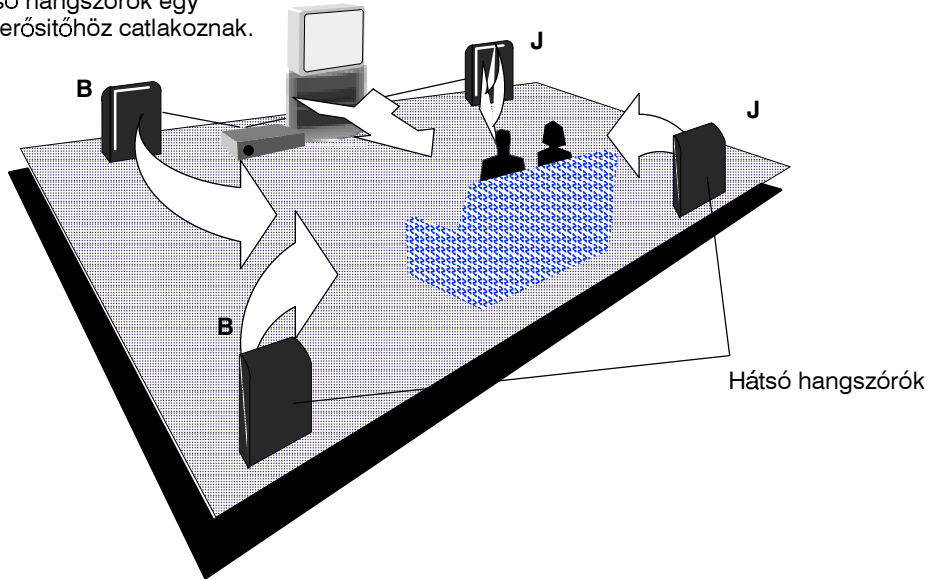





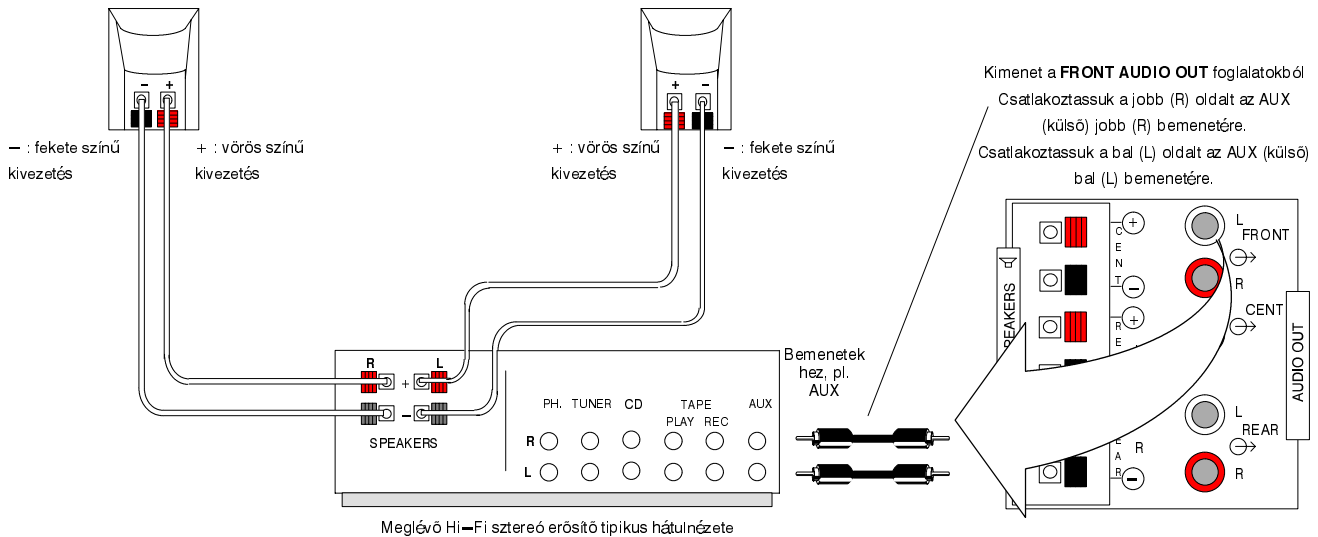

Jobb első surround hangszóróként  
használt külső Hi-Fi hangszóró

Bal első surround hangszóróként  
használt meglévő Hi-Fi hangszóró

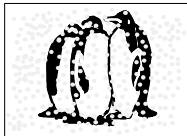
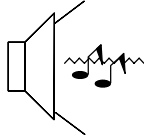

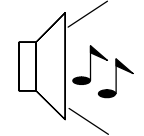
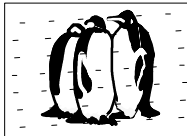
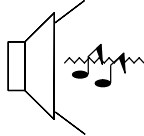
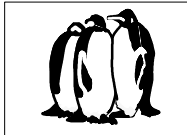
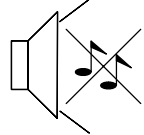
# HIBAEELHÁRÍTÁS

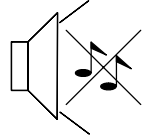
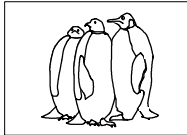
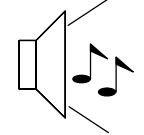
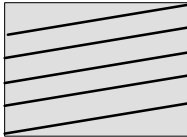
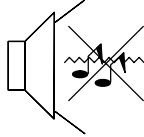
Mielőtt kihívna a szervizt, kérjük ellenőrizze az alábbi táblázatban felsorolt hibajelenséget és a javasolt elhárítást

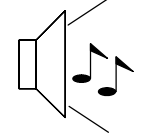
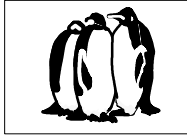
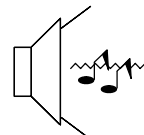
Hibajelenség		Ellenőrzés és elhárítás
Kép	Hang	
 szemcsés a kép	 Zajos hang	Antennaelhelyezés, irány vagy csatlakoztatás.
 szellemkép	 normál hang	Antennaelhelyezés, irány vagy csatlakoztatás.
 vételi zavar, interferencia	 zajos hang	Elektromos berendezés, autók/ motorkerékpárok, fénycsövek.
 normál kép	 nincs hang	A hangerőt minimumra állította.  (Ellenőrizze, hogy a távvezérlőn a némítást nem kapcsolta-e be.)
 nincs kép	 nincs hang	A TV AV-üzemmódba van kapcsolva. A készülék nincs csatlakoztatva a hálózathoz. Nincs bekapcsolva. A fényerő és a hangerőszabályozó minimumra van állítva. (Ellenőrizze a hálózati vagy az üzemi kapcsolót.)
 nincs szín	 normál hang	A színtelítettség szabályozó min. helyzetben van.
 gyenge vagy torz széttört kép	 gyenge vagy nincs hang	Félrehangolt TV-adó.
 elszíneződött foltok	 normál hang	Árnyékolatlan készülék által okozott mágneses zavar. A bekapcsolt TV-t helyezze távolabbra a zavaró készüléktől.  Kapcsolja ki (30 percig) a TV-t a hálózati (POWER) kapcsolóval.
 normál kép	 gyenge vagy torz hang	A hangvétel minősége leromolhat. Kapcsoljon a Hangmenüben abba a mono üzemmódba, ahol jó vételt kap.

## ■ Szerviz

Mielőtt szervizhez fordulna kérjük, hogy nézze át a "Hibaelhárítás" című részben leírt hibajelenségeket és a javasolt megoldásokat. Kérjük adja meg a készülék típus és gyártási számát, ha mégis kénytelen a szervizt felkeresni.

## ■ TV-játék/személyi számítógép

TV-játékok vagy számítógépek huzamos használata után bármelyik TV képernyője "beéghet". Ennek a meg nem szüntethető meghibásodásnak a lehetősége a következő pontok figyelembe vételével csökkenthető:

- Csökkentse a fényerőt és a kontrasztot olyan kicsire, hogy még éppen elfogadható képet kapjon.
- TV-játék vagy számítógép használatakor ne üzemtesse folyamatosan sokáig a TV-t.
- Az ilyen jellegű képcsőhiba nem üzemi meghibásodás, és ezért erre a gyári garancia (Panasonic) nem vonatkozik.

## ■ Késleltetett kikapcsolás

A TV-adás megszűnése után, ha a készüléket előzőleg nem kapcsolta ki, akkor a TV-készülék 30 perc múlva készenléti üzemmódba kapcsolja önmagát. Az automatikus késleltetett kikapcsolás AV (Audio-Video) üzemmódban nem működik.

## ■ Utolsó beállítás memória

Egyes üzemmódokban a kikapcsolás előtt beállított értékeket a készülék "utolsó beállítás" memóriája megőrzi. Ezért, ha újból bekapcsolja a TV-t, a készülék ismét ugyanabban a helyzetben fog működni, mint ahogy a kikapcsolás előtt volt. A készülék memóriája az alábbi beállításokat őrzi meg:

Programhely

OSD-nyelv

AV-bemenet

Hangerő

Hang üzemmód

(sztereo/mono)

Magashangszín

Balansz

AV2 kimeneti jel

Vételi helyzet jelzések

Térhatás

Képvillogás csökkentés

Harmadik dimenziós

mélyhang

Hangszórószint-állítás

Színárnyalat

(Csak M.NTSC/NTSC rendszernél)

Kontraszt

Képélesség

Képméretarány

Készenléti üzemmód

Mesterséges intelligencia (AI)

Szintelitetség

Fényerő

Fejhallgató hangerő

Képzajcsökkentés

Vételi norma

Háttérhang mód

Hangfal táv.

## MŰSZAKI ADATOK

### Minőségtanúsítás

A 2/1984. (III.10.) IpM-BkM sz. együttes rendeletben előírtak szerint – mint forgalmazó – tanúsítjuk, hogy a Panasonic gyártmányú TX-W36D3DP típusú TV-készülék megfelel a következő műszaki jellemzőknek.

		TX-W36D3DP
<b>Hálózati feszültség</b>		220–240 V, 50 Hz, váltakozó feszültség
<b>Teljesítményfelvétel</b>		Normális 239W, Maximális 320W
<b>Készenléti teljesítményfelvétel</b>		1W
<b>Képcső</b>		Látható képátló: 86 cm
<b>Zenei hangfrekvenciás kimeneti – teljesítmény</b>		Elülső bal oldali, illetve jobb oldali hangszóró: 2 x 20 W, Középső hangszóró: 14 W, beépített Hangtér: 2 x 15 W Külső középső hangszóró: 20 W
<b>Méret</b>	magasság: szélesség: mélység:	618.5 mm 894 mm 578.5 mm
<b>Tömeg (kg)</b>		73.4
<b>Vételi normák/hullámsáv</b>		<b>PAL B, G, H, I, PAL-60, SECAM B, G, SECAM L/L'</b> VHF E2 – E12 VHF A – H (OLASZORSZÁG) CATV (S01 – S05) CATV S11 – S20 (U1 – U10) <b>PAL D,K, SECAM D,K</b> VHF R1 – R2 VHF R6 – R12 <b>M.NTSC – NTSC 4.43 MHz videomagnó lejátszás</b> <b>NTSC (Csak AV bemenetről) NTSC videomagnó lejátszás</b>
<b>Antennacsatlakozó – Hátoldal</b>		UHF / VHF
<b>Fejhallgatócsatlakozó – Előlap</b>		3,5 mm-es koncentrikus, látszólagos ellenállás 8 ohm
<b>AV-csatlakozó – Hátoldal</b>		<b>AV1 – 21 érintkezős csatlakozó – Audio/Video be/kimenet, RGB-bemenet</b> <b>AV2 – 21 érintkezős csatlakozó – Audio/Video be/kimenet, S-Video bemenet, Átkapcsolható kimenet</b> <b>AV4 – 21 érintkezős csatlakozó csatlakozó – Audio/Video be/kimenet</b>
<b>Dolby surround kimenet – hátsó</b>		5 x Dolby surround kimenet RCA
<b>AV-csatlakozó – Előlap</b>		<b>AV3 – S-Video bemenet, 2 x audio bemenet (RCA), 1 x Video bemenet (RCA)</b>

A változtatás jogát a gyártó előzetes bejelentés nélkül fenntartja. A méretek és tömeg értéke közelítőleg pontos.

A "Dolby" és a "Dolby" a Dolby Laboratories Licencing Corporation védjegye.

A Dolby Laboratories Licencing Corporation licence alapján gyártva.

